

## CS Návod k obsluze

Vysokotlaký čisticí přístroj

**X A15 TST**

**X A17 TST**



## Návod k obsluze

CS

Vysokotlaký čisticí přístroj

**X A15 TST**

**X A17 TST**

### **Návod k obsluze!**

Tento návod k obsluze je překladem originálního návodu k obsluze. Před uvedením do provozu přečtěte a dodržujte bezpečnostní pokyny! Technická data najdete v seznamu náhradních dílů. Výpis náhradních dílů je součástí návodu k obsluze. Uschovejte oba sešity k pozdějšímu použití nebo pro dalšího majitele.

## Vážený zákazníku,

rádi bychom vám srdečně poblahopřáli k vašemu novému vysokotlakému čistícímu přístroji a poděkovali vám za nákup!

Rozhodli jste se pro absolutně kvalitní výrobek!  
Vysokotlaké čistící přístroje přesvědčí svým příručním, kompaktním provedením a robustní použitelností pro všední den.

Maximální přesnost a přesné dodržení rozměrů doplněné technologickým balíčkem skládajícím se z bezpočtu detailů v součtu znamenají rozdíl ve výkonu, bezpečnosti a dlouhé životnosti.

K usnadnění manipulace s vysokotlakým čistícím přístrojem vám na následujících stránkách poskytneme vysvětlení stroje **řady X**. Obrázky se mohou v závislosti na druhu vybavení nebo příslušenství lišit vašeho přístroje.

<b>Obsah</b> .....	4
<b>Piktogramy použité</b> .....	5
<b>Bezpečnostní pokyny</b> .....	6
<b>Popis zařízení</b> .....	10
<b>Všeobecné předpisy</b> .....	12
<b>Pokyny pro fungování</b> .....	14
<b>Uvedení do provozu</b> .....	18
<b>Přímé nasávání</b> .....	22
<b>Vyřazení z provozu</b> .....	23
<b>Malé opravy které si můžete udělat sami</b> .....	24
<b>Příslušenství značky Kränzle</b> .....	28
<b>Prohlášení o shodě EU</b> .....	30
<b>Poskytnutí záruky</b> .....	31

## Symbole použité v návodu k obsluze



V případě nedodržení těchto pokynů může dojít k poškození životního prostředí.



Pokyny k použití vysokotlakého čistícího přístroje. Při jejich nedodržení může dojít k nadměrnému opotřebení nebo k úplnému zničení přístroje řady X.



Varování!  
V případě nedodržení tohoto pokynu může dojít k těžkým zraněním!

## Symbole použité na vysokotlakém čistícím přístroji



Vysokotlaký paprsek může být při neodborném používání nebezpečný. Vysokotlakým vodním paprskem nesmíte mířit na osoby, zvířata, aktivní elektrické vybavení ani na samotný vysokotlaký čistící přístroj.



Vysokotlaký čistící přístroj se nesmí připojit přímo na veřejnou síť pitné vody.



Nebezpečí popálení o horké plochy!



Výrobky označené tímto symbolem mohou obsahovat součásti, které při nesprávné likvidaci mohou představovat riziko pro zdraví a životní prostředí. Nesmíte je likvidovat spolu s komunálním odpadem.

## Symbole použité na obalu



Tento symbol označuje obalový materiál, který můžete recyklovat, a nesmí být likvidován v běžném komunálním odpadu. Informace o správné likvidaci odpadu najdete ve směrnici o recyklaci odpadu, která je platná v místě vašeho bydliště.

Personál obsluhy musí používat potřebný ochranný oděv například vodotěsné návleky, gumové holínky, ochranné brýle, ochrana sluchu, pokrývku hlavy atd. Je zakázáno přístroj používat v přítomnosti osob bez dostatečného ochranného oděvu!

Při použití vysokotlakých čisticích přístrojů může vznikat aerosol. Aerosol je směsí pevných nebo kapalných částic a plynu. Vdechování aerosolu může způsobit újmu na zdraví. Zaměstnavatelé jsou povinni provést analýzu ohrožení tak, aby byla v závislosti na čištěném povrchu a prostředí stanovena potřebná ochranná opatření proti vdechování aerosolu. Dýchací masky třídy FFP 2 nebo vyšší jsou vhodné k ochraně před aerosolem na vodní bázi.

Pokud necháte vysokotlaký čisticí přístroj bez dozoru, musí být vždy vypnut síťovým odpojovačem.

Materiály s obsahem azbestu a jiné materiály obsahující zdraví škodlivé látky nesmí být rozprašovány!

Nikdy nerozprašujte hořlavé kapaliny a kapaliny obsahující rozpouštědla jako jsou ředidla na lak, benzín, olej nebo podobné kapaliny! Při rozprašování takových materiálů hrozí nebezpečí exploze!

Vysokotlaký paprsek může způsobit poškození čištěného objektu, například pneumatik. Proto dodržujte minimální vzdálenost 30 cm!

Před uvedením vysokotlakého čisticího přístroje do provozu zkontrolujte součásti (vysokotlaká hadice, síťový přípojovací kabel, bezpečnostní vypínací pistole) na poškození. Vadné, respektive poškozené součásti neprodleně vyměňte!

Používejte pouze vysokotlaké hadice, spojky a armatury, doporučené výrobcem Kränzle. Tyto výrobky zaručují bezpečnost provozu přístroje.

Při použití prodlužovacího kabelu musíte pamatovat, že musí být vhodný k venkovnímu použití, spoj musí být suchý a prodlužovací kabel musí být umístěn nad zemí. Doporučujeme použití kabelového bubnu, jehož zásuvka je minimálně 60 mm nad zemí.

Elektrický přívodní kabel smíte vyměnit pouze za originální elektrický přívodní kabel od výrobce a výměnu smí provést elektrikář.

Bezpečnostní prvky slouží k ochraně uživatele a nesmí být uvedeny mimo provoz nebo obcházena jejich funkce.

Používejte vysokotlaký čisticí přístroj správným způsobem. Uživatel se musí přizpůsobit místním podmínkám a musí dávat pozor na osoby v nebezpečném prostoru!

Při použití na výše položených místech, na kterých hrozí nebezpečí pádu, musíte přístroj zajistit proti nechtěnému pohybu nebo pádu.

Osoby s omezenými fyzickými, sensorickými nebo mentálními schopnostmi (včetně dětí) nesmějí vysokotlaký čisticí přístroj používat!

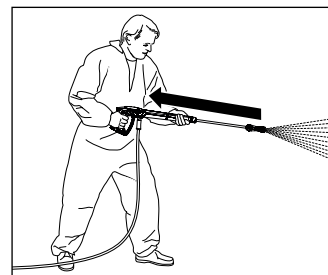

Pamatujte, že při čištění vodou pod vysokým tlakem dochází na trubici ke vzniku citelného zpětného rázu. Proto nezapomeňte na stabilní postoj (viz technické údaje).

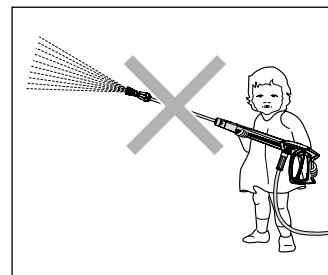

Děti a nepoučené osoby nesmějí s vysokotlakými čisticími přístroji pracovat! Děti musí být pod dozorem, aby se zajistilo, že si nebudou s přístrojem hrát.

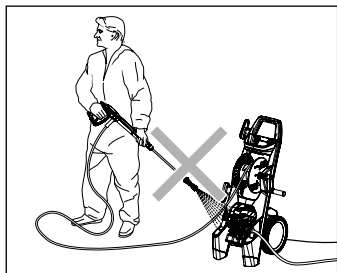

Na vysokotlaký čisticí přístroj nestříkejte!  
Vysokotlaký čisticí přístroj nevystavujte mlze z vysokotlakého paprsku!

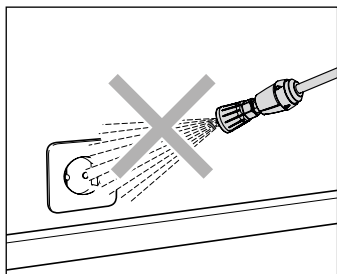

Nemiřte vysokotlakým vodním paprskem na zásuvky nebo jiná elektrická zařízení! Všechny součásti vedoucí elektrický proud nacházející se v pracovní oblasti musí být chráněny před stříkající vodou.

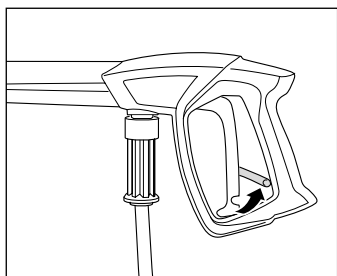

Po každém použití zajistit bezpečnostní uzávěr na bezpečnostní vypínací pistolí, tak aby se zabránilo neplánovanému stříkání!

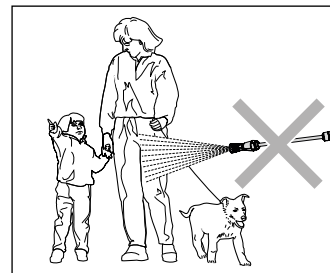

Vysokotlaký paprsek nesměřujte nikdy na lidi nebo zvířata! Vysokotlaký paprsek nikdy nesměřujte na sebe ani na jiné osoby, a to ani v případě, že chcete čistit oblečení nebo obuv.

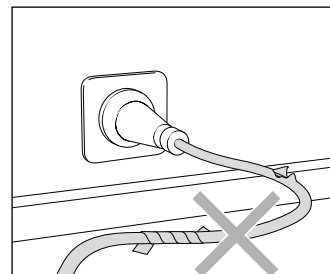

Používejte pouze síťový připojovací kabel v bezvadném stavu! Síťový připojovací kabel nepoškozujte ani neodborně neopravujte (trhání za kabel, mačkání, přejíždění...)!

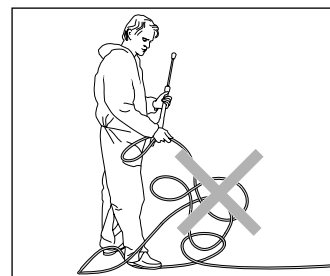

Vysokotlakou hadici netahejte se smyčkami nebo zlomy! Vysokotlakou hadici nepřetahujte přes ostré hrany!

### Konstrukce: Řada X s hadicovým bubnem

Výrobek X A15 TST/ X A17 TST je pojezdový vysokotlaký čistič s promyšleným systémem uspořádání. Konstrukce je patrná ze schématu.

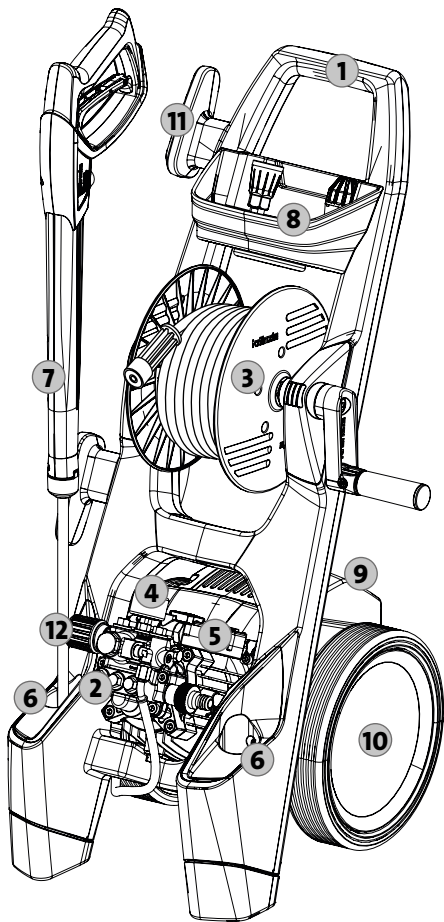

1. Ergonomicky formované drždadlo pro pojezd
2. Hlava čerpadla ze speciální mosazi
3. Buben s 12 m vysokotlaké hadice z ocelové tkaniny
4. Manometr
5. Vypínač start / stop
6. Pouzdro na bezpečnostní vypínací pistolí
7. Bezpečnostní vypínací pistole
8. Koš příslušenství s držákem trysky
9. Vypínač ZAP/VYP s ochranou motoru
10. Podvozek vhodný pro pohyb v terénu i po schodech
11. Navíjení síťového připojovacího kabelu
12. Plynulá regulace tlaku a množství vody

### Koupili jste si výrobek: Řada X s hadicovým bubnem

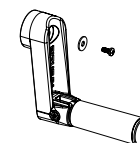
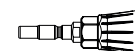
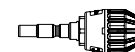
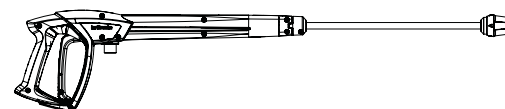
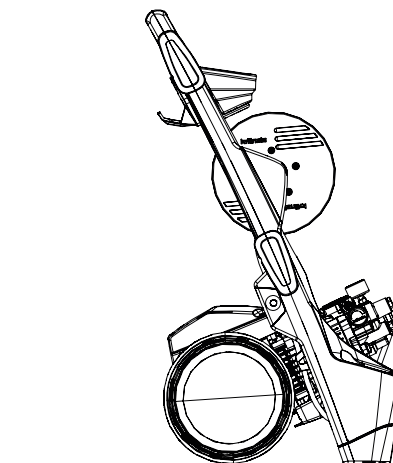

1. Kränzle - Vysokotlaký čistič přístroj X A15 TST  
X A17 TST
2. Bezpečnostní vypínací pistole s násuvnou spojkou
3. Tryska s lapačem nečistot a rychlospojkovým trnem
4. Tryska s plochým paprskem a rychlospojkovým trnem
5. Návod k obsluze  
Výpis náhradních dílů
6. Ruční klika s upevňovacím šroubem

### Použití k určenému účelu

Tento vysokotlaký čisticí přístroj je třeba používat výhradně jen k čištění vysokotlakým proudem bez čisticích prostředků nebo k čištění nízkotlakým proudem s čisticími prostředky (např. pěnovým injektorem nebo kartáčem na mytí). Je koncipován jen pro výhradní a typické použití soukromým uživatelem v okolí domu a zahrady (k čištění fasád, teras, zahradních přístrojů, nástrojů, vozidel a strojů i staveb) a není určen pro komerční nasazení.



**Uživatel musí dbát předpisů pro ochranu životního prostředí, likvidaci odpadků a ochranu vodních toků!**

### Kontroly

Vysokotlaký čisticí přístroj musí být podle potřeby, minimálně však každých 12 měsíců, zkontrolován odborníkem, který zjistí, zda je možný další bezpečný provoz přístroje.

### Předcházení nehodám, ochrana zdraví

Vysokotlaký čisticí přístroj je vybaven tak, aby při řádné obsluze byly nehody vyloučeny. Obsluhující osobu je třeba upozornit na nebezpečí poranění horkými díly stroje a vysokotlakým proudem vody. Je třeba dodržovat „Směrnice pro tryskací zařízení na tekutiny“.

### Výměna oleje

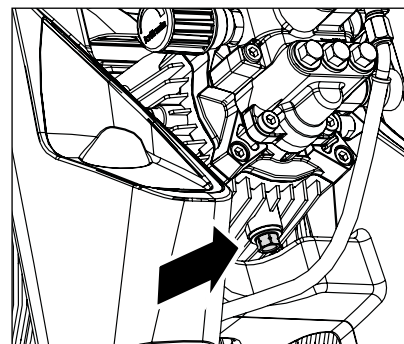

První výměna oleje se provádí po cca **50 provozních hodinách**. Další výměna oleje je nutná ročně nebo po 250 provozních hodinách. V případě že má olej šedivý nebo bělavý barevný odstín, musíte jej v každém případě vyměnit. Pokud je nutné vyměnit olej, musíte olejový vypouštěcí šroub vyšroubovat nad nádobou a vysokotlaký čisticí přístroj vypustit. Olej musí být zachycen do připravené nádoby a následně zlikvidován v souladu s příslušnými předpisy.

### Nový olej: 0,25 l

Kränzle Vysoce výkonný převodový olej (č. výr.: 400932)



### Prosakování oleje

Při úniku oleje je nutné ihned vyhledat nejbližší zákaznický servis (odborného prodejce). Nedodržení tohoto pokynu může vést k poškození životního prostředí a/nebo poškození převodovky.



**V případě vysoké vlhkosti vzduchu a při kolísání teplot se může tvořit kondenzát. V případě že má olej šedivý nebo bělavý barevný odstín, musíte jej vyměnit.**

## Na co byste měli bezpodmínečně dávat pozor: Problém nedostatku vody



Nedostatek vody se vyskytuje častěji, než si myslíte. Čím výkonnější je vysokotlaký čisticí přístroj, tím větší hrozí nebezpečí, že bude k dispozici málo vody. V případě nedostatku vody dochází v čerpadlu ke kavitaci (směs vody a plynů), čehož si zpravidla nevšimneme, nebo si toho všimneme příliš pozdě. **Dojde ke zničení vysokotlakého čerpadla.** Množství vody, které je k dispozici, zkontrolujte jednoduše tím, že budete plnit po jednu minutu kbelík s litrovou stupnicí.

**Potřebné minimální množství vody (viz technické údaje).**



**Je-li naměřené množství vody příliš malé, je třeba zařízení vychýlit k vodovodní přípojce, která potřebné množství doplní. Nedostatek vody způsobuje rychlé opotřebení těsnění (ztráta záruky).**



**Nenechávejte běžet vysokotlaké čerpadlo déle než 60 sekund nasucho!**

## Zásobování vodou



Dbejte předpisů podniku, který Vás zásobuje vodou. Vysokotlaký čisticí přístroj nesmíte podle EN 61 770 připojovat přímo na veřejný rozvod pitné vody. Krátkodobé napojení je ale podle DVGW (Německý svaz plynového a vodního oboru - Deutscher Verband des Gas- und Wasserfaches) přípustné, pokud je v připojovacím vedení zabudováno zařízení bránící zpětnému toku s provětráváním potrubí (Kränzle, č. výr.: 410164). **Voda za zařízením bránícím zpětnému průtoku se již nepovažuje za pitnou vodu.** Také napojení přes další člen je přípustné pomocí volného výtoku podle normy EN 61 770 např. použitím nádoby s plovákovým ventilem. Bezprostřední napojení na vodní síť, která není určena pro zásobování pitnou vodou je přípustné.

## Problém nedostatku elektrického proudu

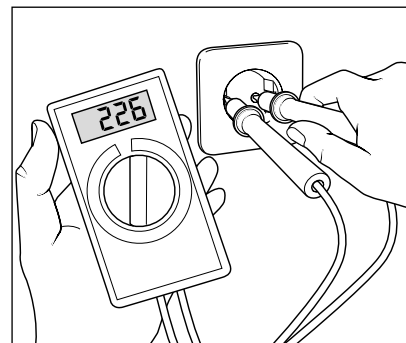

Je-li v okolí vedení na síť připojeno zároveň příliš mnoho odběratelů elektrické energie, může napětí i intenzita proudu, jež je k dispozici, citelně poklesnout. Následkem toho motor vysokotlakého čističe nenaběhne, nebo zcela shoří. Napájení elektrickým proudem může být také chybné, je-li kabel elektrického proudu příliš dlouhý nebo tenký. Příliš dlouhé prodlužovací kabely způsobují pokles napětí a tím provozní poruchy a problémy se spouštěním a rozebíráním zařízení.



**Zkontrolujte výšku svého jištění vodičů a v případě pochybností nechte napětí a intenzitu dodávaného proudu zkontrolovat odborníkem (viz technické údaje).**

## Přípojka elektro

Přístroj je dodáván včetně připojovacího kabelu (5 m) se zástrčkou. Zástrčka může být zasunuta pouze v zásuvce, která je instalována podle předpisů a vybavena proudovým chráničem FI **30 mA** a napojena na ochranný vodič. Připojení k elektrické síti musí zajistit příslušný elektrikář a musí být splněny požadavky podle IEC60364-1. Zásuvka musí být se strany sítě jištěna jističem **16 A**. Při použití prodlužovacího kabelu **musí být tento opatřen ochranným vodičem**, který je podle předpisů spojen na zasouvacích spojích. Jednotlivé žíly prodlužovacího kabelu musí mít minimální průřez **1,5 mm<sup>2</sup>**. Zasouvací spoje musí být provedeny jako odolné proti stříkající vodě a nesmí ležet na vlhké půdě. V případě prodlužovacích kabelů o délce **více než 10 m** musí být zachován minimální průřez **2,5 mm<sup>2</sup>**! Při použití kabelového navijecího bubnu musí být kabel vždy zcela odtočen.

## Vodní a čisticí systém

Voda musí být do vysokotlakého čerpadla přiváděna pod tlakem nebo (jen u vysokotlakého čisticího přístroje X A15 TST nasávána přímo z beztlaké nádrže. Z vysokotlakého čerpadla je pak voda pod tlakem přiváděna do bezpečnostní proudové trubice. Tryskou na této trubici se vytváří vysokotlaký paprsek.



**Uživatel musí dbát předpisů pro ochranu životního prostředí, likvidaci odpadků a ochranu vodních toků!**

## Bezpečnostní proudová trubice s bezpečnostní vypínací pistolí

Bezpečnostní vypínací pistole umožňuje provoz stroje pouze se stlačenou pojistnou páčkou spouště. Stisknutím spínací páčky otevřete bezpečnostní pistolové spínací zařízení. Kapalina je potom dopravována k trysce. Zde se vytváří tlak, který dosáhne rychle hodnoty zvoleného tlaku. Uvolněním spínací páčky bezpečnostní pistolové spínací zařízení zavřete a zabráníte dalšímu vytékání kapaliny z bezpečnostní ocelové trubky. Manometr musí ukazovat hodnotu „0“ barů. Tlakový ráz při zavírání bezpečnostní vypínací pistole otevře pojistný ventil pro regulaci tlaku. Motor je vypnut tlakovým spínačem. Otevřením bezpečnostní vypínací pistole se zavře pojistný ventil pro regulaci tlaku, motor se restartuje a vysokotlaké čerpadlo čerpá kapalinu nastaveným pracovním tlakem do bezpečnostní proudové trubice.



**Bezpečnostní vypínací pistole je bezpečnostní zařízení. Opravy mohou provádět pouze zsvěcení odborníci. Jako náhradní díly je možné použít pouze součástky povolené výrobcem.**

## Pojistný ventil pro regulaci tlaku

Pojistný ventil pro regulaci tlaku chrání vysokotlaký čisticí přístroj před nepřipustně vysokým přetlakem a je konstruován tak, aby nebylo možné nastavit vyšší provozní tlak, než je přípustné. Omezovací matice otočného držadla (madla) je zapečetěna lakem. Otáčením madla je možné plynule nastavit pracovní tlak a množství vystřikující tekutiny.



**Výměnu, opravy, nová seřízení a zapečetění smějí provádět pouze odborní znalci.**

## Motorový jistič

Motor je chráněn před přetížením motorovým jističem. Při přetížení nebo zablokování motoru se vysokotlaký čisticí přístroj vypne. Při opakovaném vypnutí motoru odstraňte příčinu poruchy.



Výměnu součástí a zkušební práce mohou provádět pouze odborní znalci a to pouze **na přístroji, který je odpojen od elektrické sítě**, to znamená při **odpojené zástrčce přívodu elektrického proudu ze zásuvky**.

## Systém Totalstop

Řada X jsou vybaveny systémem Totalstop. Je-li hlavní vypínač zapnutý, tak se při otevření bezpečnostní vypínací pistole pomocí tlakového spínače nastartuje motor. Při zavření bezpečnostní vypínací pistole se motor ihned vypn.

## Vysokotlaká hadice a zařízení pro ostříkování

Vedení vysokotlaké hadice a stříkací zařízení, které patří k vybavení přístroje řady X, jsou vyrobeny z vysoce kvalitního materiálu a jsou přizpůsobena provozním podmínkám vysokotlakého čisticího přístroje a podle předpisů také označena.



V případě potřeby výměny smí být použity pouze originální náhradní díly schválené firmou Kränzle. V případě použití náhradních dílů dodaných třetími osobami dochází k automatickému zániku záruky! Vedení vysokotlaké hadice a stříkací zařízení je nutné napojit s těsností odolávající vysokému tlaku (žádný prosak).



Vedení vysokotlaké hadice nesmí být přejížděna, nadměrně natahována nebo kroucena. Vedení vysokotlaké hadice nesmí být vedeno přes ostré hrany. Vadné vysokotlaké hadice nesmíte opravovat (podle DIN 20022). Musíte je vyměnit za nové hadice, schválené výrobcem stroje.



**Před uvedením do provozu dbejte na to, aby byly dodrženy všechny bezpečnostní pokyny.**

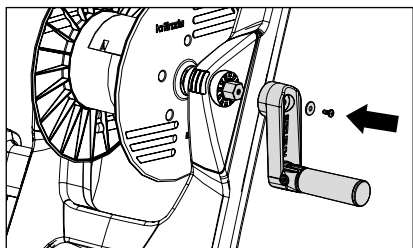

1. V případě vysokotlakých čisticích přístrojů musíte před prvním použitím instalovat ruční kliku. Postavte vysokotlaký čisticí přístroj na místo. Nasadte kliku na šestihran a upevněte ji šroubem a podložkou.

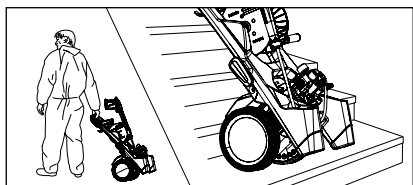

2. Vysokotlaký čisticí přístroj přesunout na místo použití. Řada X jsou pojízdnými stroji s robustními terénními podvozky schopnými jízdy i po schodech.



**Při použití vysokotlakého čisticího přístroje vždy dodržujte bezpečnostní pokyny.**



**Řada X nesmí být instalován a používán v prostorách ohrožených požárem a výbuchem ani v loužích Vysokotlaký čisticí přístroj se nesmí používat pod vodou. Pokud se stroj přesto používá v nebezpečné oblasti, je třeba dodržovat tamní bezpečnostní předpisy.**

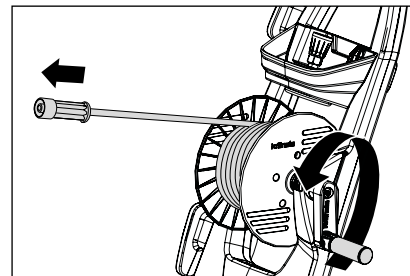

3. U vysokotlakých čisticích přístrojů, s hadicovým bubnem musíte hadici zcela odvinout. Odvíjejte vysokotlakou hadici rovně bez vytváření smyček. Vysokotlaká hadice může na některých podlahách zanechat stopy po oděru. Alternativně v našem sortimentu najdete i vysokotlaké hadice non-marking.

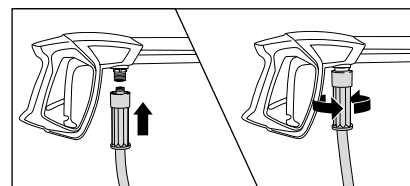

4. Vysokotlakou hadici pevně našroubujte na bezpečnostní vypínací pistolí.

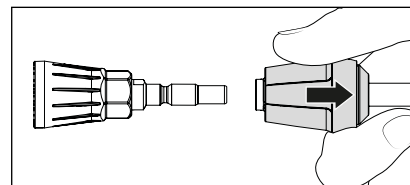

5. Nejdříve stáhnout zpět bezpečnostní objímku bezpečnostní vypínací pistolé, pak rychlospojkový trn trysky zasunout do nasazovací spojky bezpečnostní vypínací pistolé.

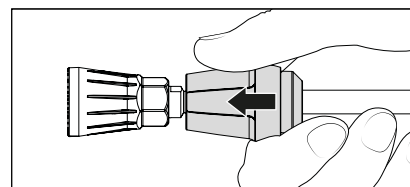

6. Po zasunutí rychlospojkového trnu trysky uvolnit bezpečnostní objímku a dbát na bezpečné upevnění trysky. **Zásuvnou objímku pravidelně mazejte tukem neobsahujícím tuk.**



**Za provozu nesmíte pracovat s násuvnou spojkou / dotýkat se násuvné spojky! Hrozí vysoké riziko úrazu!**



**Před zasunutím zkontrolujte čistotu zasouvací spojky a násuvné vsuvky (písek, nečistoty...), případně je očistěte čistou vodou. Nečistoty mohou poškodit těsnění v zasouvací spoje.**



**V případě použití prodlužovacích prvků pro vysokotlakou hadici pamatujte na maximální délku 20 m!**



**Příslušenství smíte připojit pouze k bezpečnostní vypínací pistolí schválené společností Kränzle.**

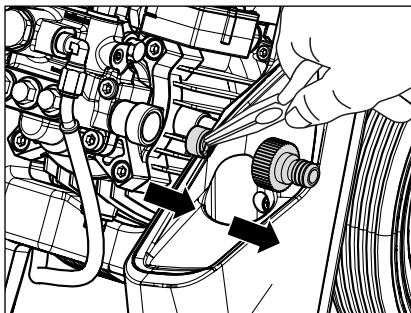

- 7. Před každým uvedením do provozu zkontrolujte čistotu filtru připojení vody.** Ručně našroubujte nasazovací spojku. Vyjměte špičatými kleštěmi vstupní vodní sítko a důkladně je vypláchněte a očistěte pod čistou vodou. Pokud je sítko znečištěno, nemůže jím protékat voda, a nevytváří se zde tlak.



**Pozor na poškození vstupního vodního sítka. Nepoužívejte vysokotlaký čisticí přístroj bez filtru nebo s poškozeným filtrem.**

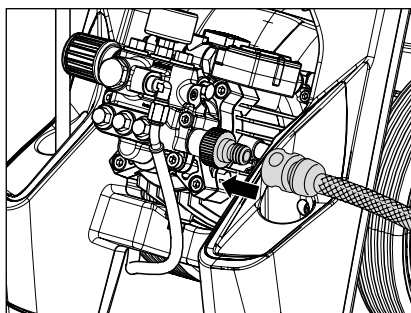

- 8.** Připojte vodní hadici ke vstupnímu přívodu vody (minimální požadavky: délka hadice 5 m, průřez 3/4", 10 barů). Vysokotlaký čisticí přístroj lze podle volby připojit k tlakovému rozvodu vody se studenou vodou nebo vodou o teplotě až 60 °C (vstupní tlak v rozmezí 1 - 10 barů). U X A15 TST existuje možnost, že bude voda nasávána z nádrže (viz přímé nasávání).



**Pozor v případě teplé vstupní vody!**

V případě provozu se vstupní vodou teplou 60°C dochází ke zvýšení teplot. Nedotýkejte se kovových dílů na zařízení bez ochranných rukavic!

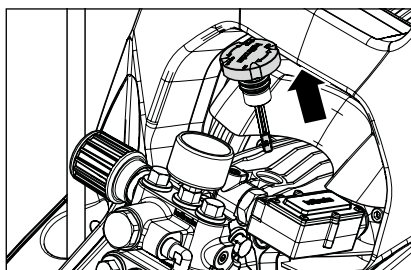

- 9. Před každým uvedením do provozu zkontrolujte stav oleje pomocí olejovzdušného měřáku.**  
Hladina oleje musí dosahovat až k hornímu okraji se značkou „OK“.

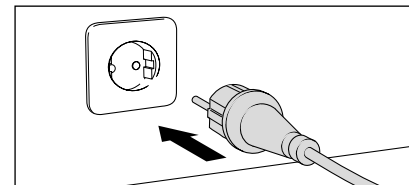

- 10.** Zajistěte napojení na elektrický proud (viz technické údaje).



**Zástrčky nebo součásti vedoucích elektrický proud se nedotýkejte mokřma nebo vlhkými rukama.**

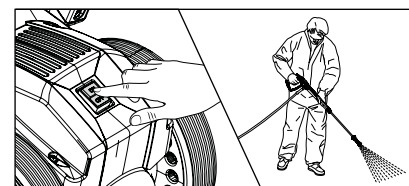

- 11.** Vysokotlaký čisticí přístroj zapínejte s otevřenou bezpečnostní vypínací pistolí. Odvzdušnění vysokotlakého čisticího přístroje: Bezpečnostní vypínací pistolí několikrát otevřete a zavřete. Začněte s procesem čištění.

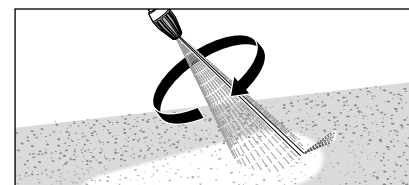

- 12.** Při používání lapače nečistot je třeba dbát na to, abyste trubici při spuštění drželi směrem dolů.

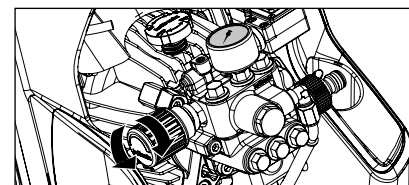

- 13.** Provozní tlak plynule regulujte prostřednictvím ručního kolečka. Maximální dostupný tlak je pevně nastaven z výrobního závodu.

### Přímý odběr vody (jen u vysokotlakého čisticího přístroje X A15 TST)

Vysokotlaký čisticí přístroj díky sacímu výkonu vysokotlakého čerpadla (do nasávací výšky 2,5 m, max. délka hadice 3 m) nabízí možnost nasávat vodu k čištění i ze zvláštních nádrží nebo rybníků.

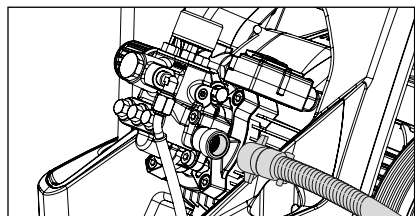

1. Namontujte nasávací hadici se sacím filtrem (č. výr.: 150383).

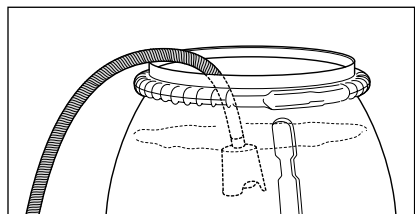

2. Nasávací hadici naplněnou vodou zavěste do nádrže naplněné vodou a začněte s čištěním. **Dbejte na čistou vodu! Nenasávejte vodu obsahující chlor! Nenasávejte vzduch!**



**Před prvním sáním musí být vysokotlaké čerpadlo a nasávací hadice naplněny vodou.**

#### Upozornění

V závislosti na kvalitě vody se může stát, že se ventily po delším prostoji slepí. Následkem toho nemůže vysokotlaký čisticí přístroj správně nasávat vodu z nádrže.



Pak vodní hadici s tlakovou vodou připojte ke vstupu čerpadla. Po spuštění vysokotlakého čisticího přístroje tlaková voda otevře ventily, které mohou zase nasávat z nádrže a pracovat jako obvykle.

1. Vysokotlaký čisticí přístroj vypnout
2. Uzavřete přívod vody
3. Krátce otevřete bezpečnostní vypínací pistol, dokud tlak neklesne
4. Zajistěte bezpečnostní vypínací pistol
5. Odšroubujte vysokotlakou hadici od bezpečnostní vypínací pistol
6. Vyprázdněte obsah vysokotlakého čerpadla: Držte pevně vysokotlakou hadici a nechejte zapnutý motor, dokud nepřestane vytékat voda.
7. Vytáhněte zástrčku přívodu elektrického proudu ze zásuvky
8. Vysokotlakou hadici vyčistěte a zpřímá ji naviňte
9. Vyčistěte a naviňte síťový připojovací kabel
10. Vyčistěte vstupní sítko vody
11. V zimě skladujte vysokotlaký čisticí přístroj v prostorách chráněných před mrazem

### Ochrana proti mrazu

K ochraně vysokotlakého čisticího přístroje před mrazem musíte přístroj úplně vyprázdnit. Vysokotlaký čisticí přístroj odpojte od zásobování vodou a zapněte jej. Otevřením bezpečnostní vypínací pistol vytláčí vysokotlaké čerpadlo vodu z vysokotlakého čisticího přístroje. **Vysokotlaký čisticí přístroj nenechávejte bez vody běžet déle než 1 minutu.**

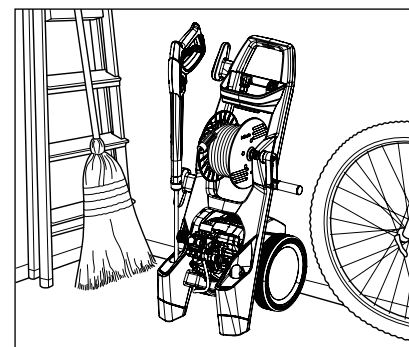

Kompaktní a mobilní vysokotlaký čisticí přístroj Kränzle lze díky malé ploše dobře skladovat.

### Problem

Vysokotlaký čistící přístroj běží a z trysky nevytéká voda. Manometr ukazuje maximální tlak.

### Příčina

**HVelmi pravděpodobně je tryska ucpaná.**

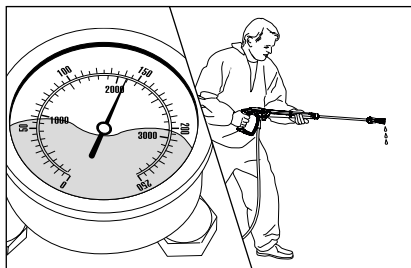

Manometr ukazuje maximální tlak. Z trubice nevytéká žádná nebo jen velmi málo vody.

(V manometru není voda, jedná se o glycerín k tlumení vibrací ručičky.)

### Způsob postupu:

Vysokotlaký čistící přístroj vypněte. Vytáhněte síťovou zástrčku. Pro vypuštění tlaku krátce aktivujte bezpečnostní vypínací pistolí.

Nejprve odšroubujte pistolí a trubici a propláchněte dočista hadici kvůli případným zbytkům. Zkontrolujte vstupní vodní filtr, zda není znečištěný.

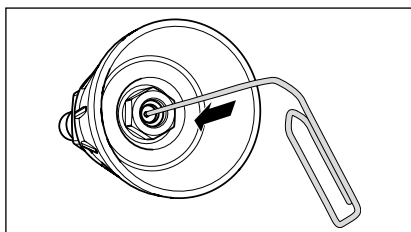

Pokud problém přetrvává, opatrně drátem (kancelářskou sponkou) proštouchněte otvor trysky. Pokud by vyčištění za pomoci drátu nepřineslo požadovaný účinek, tak musíte trysku vyměnit.



**Před každou opravou vytáhněte síťovou zástrčku!**

### Problem

Z trysky vytéká nepravidelný vodní paprsek. Manometr ukazuje málo tlaku.

### Příčina

**Možná, že jsou znečištěné nebo zalepené ventily.**

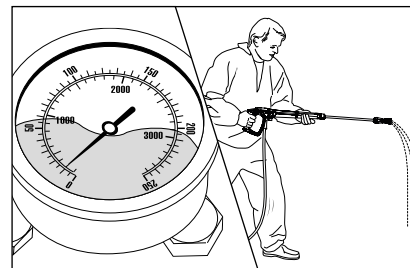

I přes otevřenou regulaci tlaku ukazuje manometr málo tlaku. Z trubice vychází nepravidelný vodní paprsek. Vysokotlaká hadice vibruje.

(V manometru není voda, jedná se o glycerín k tlumení vibrací ručičky.)

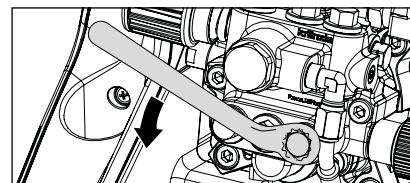

### Způsob postupu:

Postupně rozšroubujte všech 6 ventilů (vertikálně a horizontálně pomocí ve třetí řadě umístěných mosazných šroubů se šestihrannou hlavou).

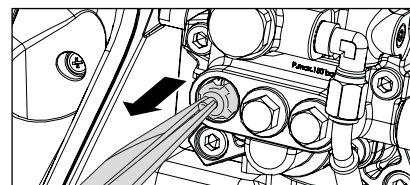

Odeberte šroub s tělesem ventilu včetně O kroužku. Zkontrolujte těsnící kroužek, zda není poškozen. V případě poškození je třeba O kroužek vyměnit.

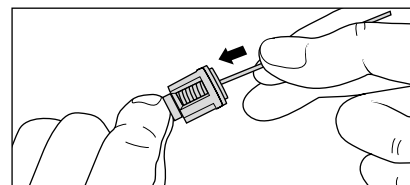

Vyčistěte ventily pomocí drátu (kancelářské sponky) a pokud možno pod tekoucí vodou.

Při opětné montáži nezapomeňte na těsnící kroužek!

### Problem

Po uzavření bezpečnostní vypínací pistole se vysokotlaký čistič neustále zapíná a vypíná.  
Manometr i nadále ukazuje maximální tlak.

### Možná příčina č. 1

#### Průsak.

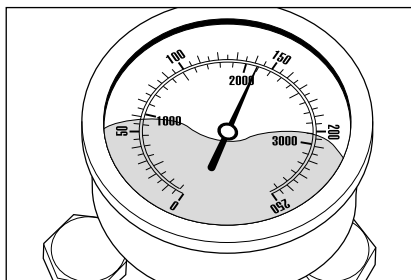

Po uzavření bezpečnostní vypínací pistole se vysokotlaký čistič musí vypnout. Manometr musí nyní ukazovat hodnotu „0“ barů. Pokud nedojde k vypnutí a na manometru z nerezové oceli je i nadále maximální tlak, může být příčinou tohoto jevu netěsnost, vysokotlakého čerpadla, tlakového spínače, vysokotlaké hadice nebo bezpečnostní vypínací pistole.

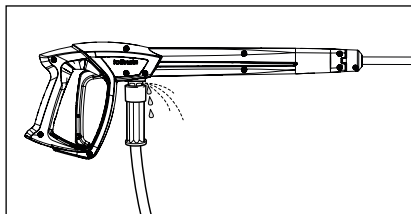

#### Způsob postupu:

Zkontrolujte těsnost spojení od vysokotlakého čističského přístroje k vysokotlaké hadici, od vysokotlaké hadice k bezpečnostní vypínací pistoli a také spojení trubice a bezpečnostní vypínací pistole.

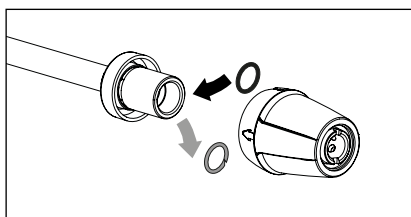

Vysokotlaký čistič vypněte. K uvolnění tlaku krátce aktivujte bezpečnostní vypínací pistoli. Vyměňte vysokotlakou hadici, bezpečnostní vypínací pistoli a trubici a zkontrolujte těsnící kroužky. V případě poškození vyměňte těsnící O-kroužky.



**V případě netěsnosti se na eventuální následné škody nevztahuje záruka.**

### Problem

Po uzavření bezpečnostní vypínací pistole se vysokotlaký čistič neustále zapíná a vypíná.  
Manometr i nadále ukazuje maximální tlak.

### Možná příčina č. 2:

#### Zpětný ventil je vadný.

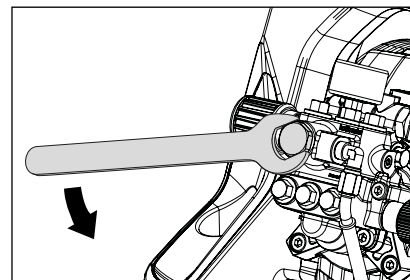

#### Způsob postupu:

Vysokotlaký čistič vypnout, odpojte zástrčku ze zásuvky. Uzavřete přívod vody. Pro vypuštění tlaku krátce aktivujte bezpečnostní vypínací pistoli. Rozšroubujte výstup čerpadla.

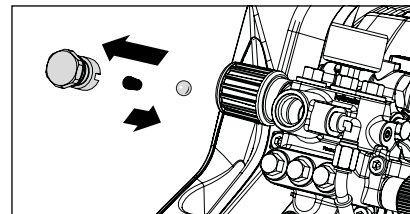

Vyměňte zpětné těleso a zkontrolujte, zda není O kroužek znečištěný nebo poškozený. Zkontrolujte také těsnící sedlo v tělese čerpadla, zda není znečištěné nebo poškozené.

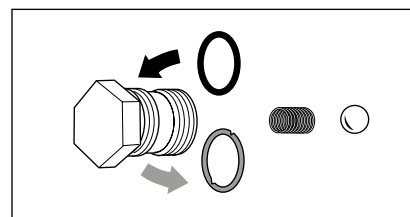

V případě poškození vyměňte těsnící O-kroužky.



**V případě poškození čerpadla kvůli vadným těsnícím kroužkům následkem nasávání vzduchu nebo nedostatku vody (kavitace) nelze uplatňovat nárok na záruku.**

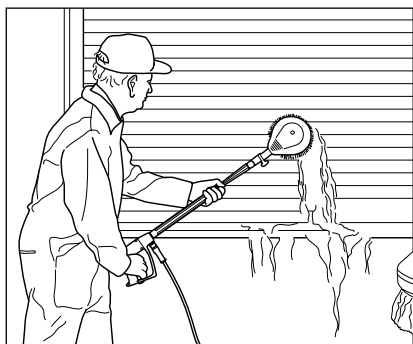

**Rotační kartáč s nástavcem  
BRUSH light**

- Prodlužovací nástavec 210 mm z ušlechtilé oceli
- Kartáčová hlava Ø 180 mm
- Velikost trysek 2,5 mm



Č. výr.: 12800



**Nástavce pro čištění podlah  
Round Cleaner UFO light**

- Ø 260 mm
- Systém trysek 03

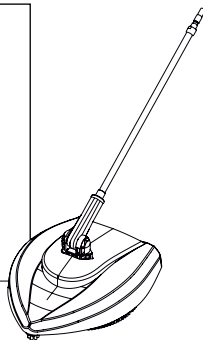

Č. výr.: 41870

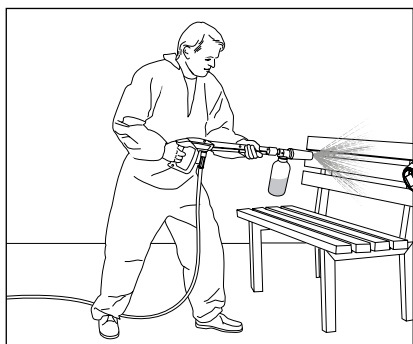

**Pěnový injektor light**

- S nádobou
- Systém trysek 03

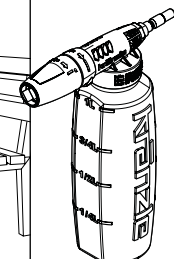

1 litr Č. výr.: 135302  
2 litr Č. výr.: 135312



V případě příslušenství vysokotlakého čističe se jedná o bezpečnostní součásti! Při použití součástí, které nebyly schváleny společností Kränzle, zaniká jakákoliv záruka.

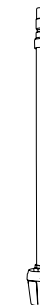
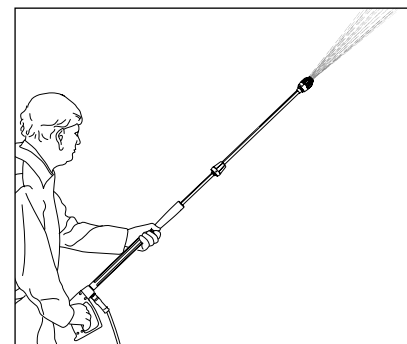

**Prodloužení nástavce light**

- 400 mm

Č. výr.: 12870

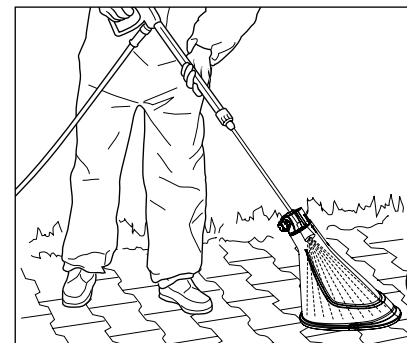

**Ochrana proti postřikání**

- 280 mm x 190 mm
- Pro všechny mycí nástavce s tryskou

Č. výr.: 132600

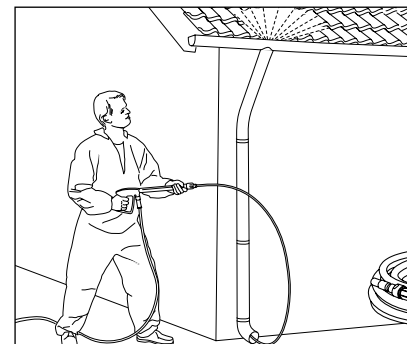

**Hadice na čištění potrubí light**

- Délka 10 m
- Systém trysek 03

Č. výr.: 12850



Uvedte v objednávce technické údaje vysokotlakého čističe (typ přístroje).

Tímto prohlašujeme, že konstrukce vysokotlakých čisticích přístrojů:

**X A15 TST**  
**X A17 TST**

Jmenovitý průtok:

**X A15 TST: 480 l/h**  
**X A17 TST: 540 l/h**

místo uložení technických podkladů:

**Fa. Josef Kränzle GmbH & Co. KG**  
**Manfred Bauer**  
**Rudolf-Diesel-Str. 20, 89257 Illertissen**

splňuje následující směrnice a a jejich změny pro vysokotlaké čisticí přístroje:

**Směrnice o strojích a zařízeních 2006/42/ES**  
**Směrnice o elektromagnetické kompatibilitě 2014/30/EU**  
**Směrnice o použití nebezpečných látek ve výrobě (ROHS) 2011/65/EU**  
**Směrnice o emisi hluku zařízení určených k použití ve venkovním prostoru 2000/14/ES**

Typická hladina akustického výkonu:  
Garantovaná hladina akustického výkonu:

**X A15 TST: 89 dB (A)**  
**X A17 TST: 96 dB (A)**  
**X A15 TST: 92 dB (A)**  
**X A17 TST: 99 dB (A)**

Použitý postup hodnocení shody:

**Příloha V, směrnice o emisi hluku zařízení určených k použití ve venkovním prostoru 2000/14/ES**

Použité specifikace a normy:

**EN 60335-1:2012/A13:2017**  
**EN 60335-2-79:2012**  
**EN 62233: 2008**  
**EN 55014-1: 2006+A1: 2009+A2: 2011**  
**EN 55014-2: 2015**  
**EN 61000-3-2: 2014**  
**EN 61000-3-3: 2013**

Josef Kränzle GmbH & Co. KG  
Rudolf-Diesel-Straße 20  
89257 Illertissen (Germany)

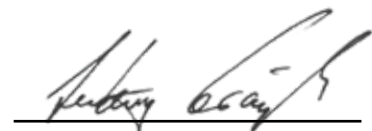

Ludwig Kränzle  
(Jednatel)

Illertissen, 2019-04-05

Tento vysokotlaký čisticí přístroj Kränzle je koncipován jen pro výhradní a typické použití soukromým uživatelem v okolí domu a zahrady (k čištění fasád, teras, zahradních přístrojů, nástrojů, vozidel a strojů i staveb) a není určen pro komerční nasazení.

Záruční povinnost společnosti Josef Kränzle GmbH & Co. KG vůči prodejci, od kterého jste tento vysokotlaký čisticí přístroj Kränzle (= výrobek) získali, platí výhradně jen pro věcné, materiálové a výrobní vady.

Vady, které lze odvodit z dlouhého a častého používání výrobku a jsou typické pro stáří a četnost používání vysokotlakého čisticího přístroje, jsou vady způsobené opotřebením příslušných komponent výrobků, a proto představují vadu výrobku. Takové vady nejsou důvodem k reklamaci kupujícího. Zejména tlakoměr, tryska, ventily, těsnící manžety, vysokotlaká hadice a zařízení pro ostříkávání jsou díly podléhající opotřebením.

Výrobek musí být používán v souladu s tímto návodem k obsluze. Návod k obsluze je součástí záručních podmínek.

Změny bezpečnostních zařízení výrobku i chybná obsluha, rovněž i překročení mezí teploty a otáček, jakož i podpětí, nedostatek vody a znečištěná voda, i používání výrobku k neurčenému účelu může vést k poškození výrobku, které nepředstavuje věcnou vadu.

Je-li používání jiných než originálních dílů příslušenství Kränzle a originálních náhradních dílů Kränzle příčinou poškození našeho výrobku, může to vést k úplné ztrátě nároků na záruku. Jen používání originálních dílů příslušenství Kränzle a originálních náhradních dílů Kränzle, které jsou určeny pro vysokotlaký čisticí přístroj Kränzle, nabízí záruku bezpečného a bezporuchového provozu vysokotlakého čisticího přístroje Kränzle.

Pro každou dotyčnou zemi platí zákonně stanovené promlčecí lhůty pro zákonné nároky na odstranění vady.

V záručních případech i při výskytu ostatních závad se s příslušenstvím a dokladem o koupi obraťte na svého prodejce nebo nejbližší autorizovaný zákaznický servis. Ten najdete na internetu na adrese **www.kranzle.com**.



**Josef Kränzle GmbH & Co. KG**

Rudolf-Diesel-Straße 20  
89257 Illertissen (Germany)

[sales@kraenzle.com](mailto:sales@kraenzle.com)

© Kranzle 06.04.2021 / Ord. no.: 306520 / Technické změny a omly vyhrazeny.

■ **Made**  
■ **in**  
■ **Germany**