

## SV Instruktionsbok

Högtryckstvätt

**Quickly**



# Instruktionsbok

SV

Högtryckstvätt

**Quickly**

## **Instruktionsbok!**

Denna bruksanvisning är en översättning original bruksanvisningen. Läs igenom samt beakta säkerhetsanvisningarna före driftstart! Tekniska data hittar du i reservdelslistan. Reservdelslistan är en del av instruktionsboken. Förvara båda böckerna för senare användning eller ägare.

## Bästa kund,

vi gratulerar dig till din nya högtryckstvätt! Tack för att du har bestämt dig för en produkt från Kränzle! Du har bestämt dig för en absolut kvalitetsprodukt!

Högtryckstvättar från Kränzle övertygar med sin lätthanterliga, kompakta konstruktion och sin robusta vardagsduglighet. Högsta precision och måttnoggrannhet som kompletteras med ett teknologipaket med en mångfald av olika detaljer utgör i slutändan skillnaden i prestanda, säkerhet och livslängd.

För att förenkla hanteringen beskrivs maskinen **Quickly** på de följande sidorna. Bilderna kan beroende på utrustningstyp eller tillbehör avvika från den enhet du har köpt.

<b>Innehållsförteckning</b> .....	4
<b>Tillämpade symboler</b> .....	5
<b>Säkerhetsanvisningar</b> .....	6
<b>Allmänna föreskrifter</b> .....	9
<b>Maskinbeskrivning</b> .....	10
<b>Funktionsanvisningar</b> .....	12
<b>Driftstart</b> .....	16
<b>Driftsstopp</b> .....	20
<b>Små reparationer - kan åtgärdas utan problem</b> .....	21
<b>EU-konformitetsförklaring</b> .....	25
<b>Garanti</b> .....	26
<b>Yt rengörare Round Cleaner UFO light</b> .....	27
<b>Kränzle tillbehör</b> .....	34

## Symboler i instruktionsboken



Om dessa instruktioner inte beaktas finns det risk för miljöskador.



Instruktioner för användning av maskinen som ska beaktas för att undvika risk för omfattande slitage eller komplett bortfall av Quickly.



Varning!  
Om dessa instruktioner inte beaktas finns det risk för allvarliga personskador.

## Använda symboler på högtryckstvätten



Högtrycksstrålar kan vara farliga vid felaktig användning. Rikta aldrig högtrycksstrålen mot personer, djur, aktiva elektriska utrustningar eller mot själva högtryckstvätten.



Högtryckstvätten får inte anslutas direkt till det allmänna dricksvattennätet.



Risk för brännskador på grund av heta ytor!



Produkter som är markerade med denna symbol kan innehålla beståndsdelar som kan medföra risker för hälsan eller miljön om de avfallshandteras på fel sätt. De får inte kastas i hushållssoporna.

## Använda symboler på förpackningen



Denna symbol kännetecknar förpackningsmaterial som kan återvinnas och inte får kastas i hushållssoporna. För information om riktig avfallshandtering se återvinningsbestämmelserna för din bostadsort.

Användaren ska använda erforderliga skyddskläder, t ex vattentäta kläder, gummistövlar, skyddsglasögon, hörselskydd eller huvudbonad. Det är förbjudet att ta maskinen i drift om personer som saknar tillräckliga skyddskläder är närvarande!

Vid användning av högtryckstvätt kan aerosoler bildas. Aerosoler är blandningar av fasta partiklar eller vätskedroppar i en gas. Inandning av aerosolpartiklar kan leda till hälsoskador. Genom användning av komplett skärmade munstycken (t.ex. på golvvtvätten Round Cleaner) kan emissionen av vattniga aerosoler minskas avsevärt. Om det inte är möjligt att använda fullständigt skärmade munstycken bör ett andningsskydd av klass FFP 2 eller bättre användas (beroende på omgivningen som ska rengöras).

Om högtryckstvätten lämnas obevakad **måste alltid strömbrytaren slås från.**

Asbesthaltiga och andra material som innehåller hälsofarliga ämnen får inte besprutas!

Spreja aldrig omkring brännbara eller lösningsmedelshaltiga vätskor såsom lackförtunningar, bensin, olja eller liknande vätskor! Om sådana vätskor sprejas finns explosionsrisk!

Det finns risk för att högtrycksstrålen skadar objektet som ska rengöras, t ex bildäck. Se därför till att avståndet uppgår till minst 30 cm!

Kontrollera innan högtryckstvätten tas i drift att de olika komponenterna (högtryckssläng nätkabel, säkerhets-urkopplingspistol) inte är skadade. Defekta eller skadade komponenter ska genast bytas ut.

Använd bara original högtrycksslängor, kopplingar, armaturer och reservdelar från Kränzle. På så sätt säkerställer du utrustningens säkerhet. De är en förutsättning för utrustningens säkerhet.

Om en förlängningskabel används, ska du se till att kabeln är lämplig för utomhusanvändning, skarvstället är torrt och förlängningskabeln ligger högre än golvet. Vi rekommenderar att använda en kabeltrumma som håller uttaget minst 60 mm över golvnivå.

Högtryckstvätten skall vid behov, dock minst en gång var 12:e månad, kontrolleras av en sakkunnig person med avseende på en fortsatt säker drift.

Säkerhetsanordningar är till för att skydda användaren och får inte sättas ur funktion eller kringgås.

Högtryckstvätten får endast användas till avsett bruk. Användaren ska beakta rådande förhållanden och ta hänsyn till personer som befinner sig i riskområdet.

Om utrustningen används i en högre position och risk finns att utrustningen kan falla, ska utrustningen säkras så att den inte kommer i rullning eller tippar över.

Personer med nedsatta fysiska, sensoriska eller mentala funktioner (inklusive barn) får inte använda högtryckstvätten!

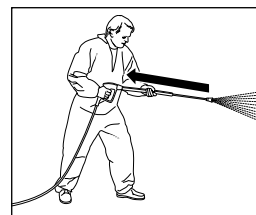

Tänk på att en kraftig rekyll bildas när vattnet släpps ut ur spolröret med högtryck. Se till att du står stabilt (se tekniska data).

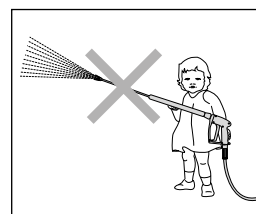

Barn och personer som inte instruerats får inte använda högtryckstvätten eller leka med den! Håll uppsikt över barn för att se till att de inte leker med apparaten.

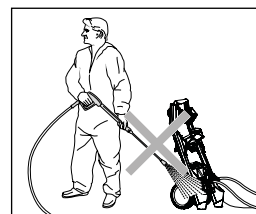

Spola inte av högtryckstvätten! Utsätt inte högtryckstvätten för spraydimman som uppstår av högtrycksstrålen.

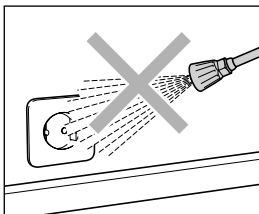

Rikta inte vattenstrålen mot nätuttag eller andra elektriska utrustningar! Samtliga strömförande komponenter som befinner sig i arbetsområdet ska vara strilätäta.

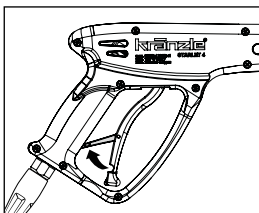

Sväng över säkerhets-urkopplingspistolens säkringspärr efter varje sprutning för att undvika oavsiktlig sprutning

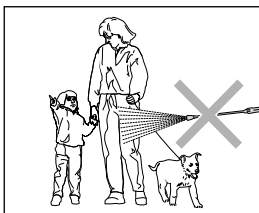

Rikta aldrig högtrycksstrålen mot människor eller djur! Rikta aldrig högtrycksstrålen mot dig själv eller andra personer, inte ens för att rengöra kläder eller skor.

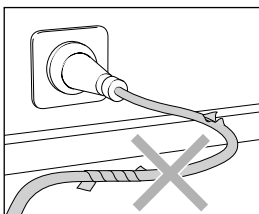

Nätanslutningskabel får endast användas i fullgott skick! Nätanslutningskabel får inte skadas (dvs. den får inte dras, klämmas eller köras över) eller repareras på ej avsett sätt.

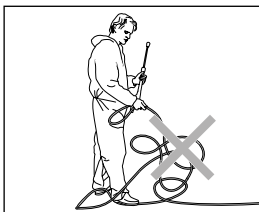

Drag inte ut HT-slangen när den har öglor eller böjar! Drag inte slangen över skarpa kanter!

### Användningsområde

Denna högtryckstvätt är endast avsedd för rengöring med högtrycksstråle utan rengöringsmedel eller för rengöring med lågtrycksstråle med rengöringsmedel (t ex med skumlans eller tvättborste). Den har endast konstruerats för typisk privat användning i hus och trädgård (rengöring av fasader, terrasser, trädgårdsutrustning, verktyg, fordon och maskiner samt byggnader) och är inte avsedd för kommersiell användning.



**Användaren måste beakta miljö-, avfalls- och grundvatten-förordningarna!**

### Prov

Högtryckstvätten skall vid behov, dock minst en gång var 12:e månad, kontrolleras av en sakkunnig person med avseende på en fortsatt säker drift.

### Arbetskydd

Högtryckstvätten har en sådan konstruktion att olyckor utesluts vid ändamålsenlig användning. Användaren ska informeras om risker för skador som kan uppstå från heta maskindelar och högtrycksstrålen. Gällande säkerhetsanvisningar samt "Riktlinjer för vätskestrålare" ska beaktas.



### Oljeläck

Om oljeläck uppstår, kontakt omedelbart närmaste kundtjänst (försäljare). Om dessa instruktioner missaktas föreligger risk för miljöskador eller skador i växeln.

**Påbyggnad: Quickly (med hållare för 8 m högtrycksslang)**

är en flyttbar högtryckstvätt med ett väl genomtänkt förvaringssystem. Konstruktionen visas i schemat.

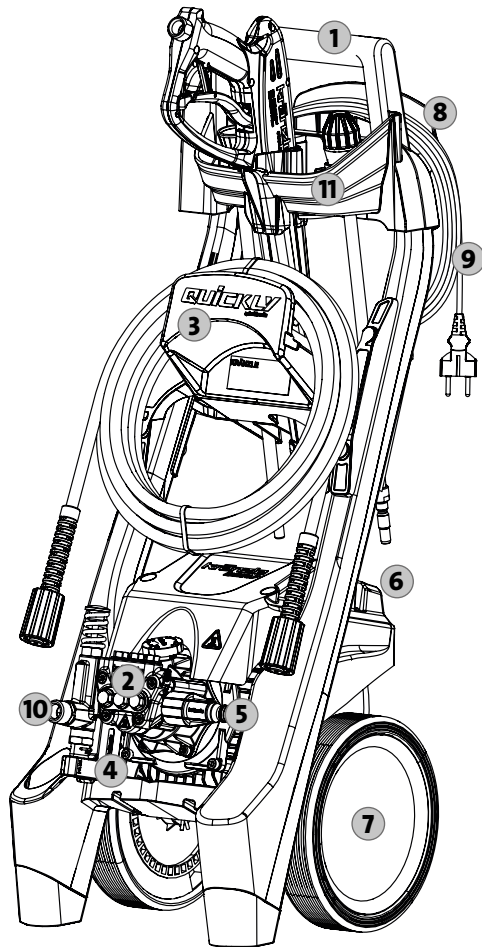

- 1 Ergonomiskt utformat körgrepp
- 2 Pumphuvud av specialmässing
- 3 Hållare för 8 m högtrycksslang
- 4 Totalstop
- 5 Inlopp vatteningångssilen med filter
- 6 Strömbrytare
- 7 Stora hjul som klarar trappor
- 8 Upplindning för nätanslutningskabeln
- 9 Nätkabel med stickkontakt
- 10 Pumputgång, anslutning för högtrycksslang
- 11 Förvaring av tillbehör

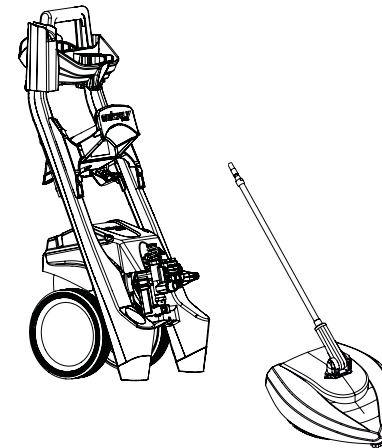
**Alla dessa delar har du köpt**

1. Kränzle-Högtryckstvätt Quickly

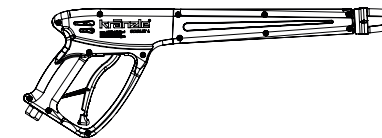

2. Round Cleaner UFO

3. Säkerhets-urkopplingspistol med instickskoppling

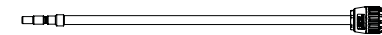

4. Smutseliminator-spolrör med rostfritt stålrör och insticksnippel



5. Spolrör av rostfritt stål med flatstrålemunstycke och insticksnippel



6. Instruktionsbok  
Reservdelista



7. Vatteningångssil, instickskoppling med synligt filter

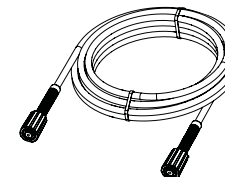

8. Högtrycksslang

## Tänk tunget på följande: Problem pga. Vattenbrist

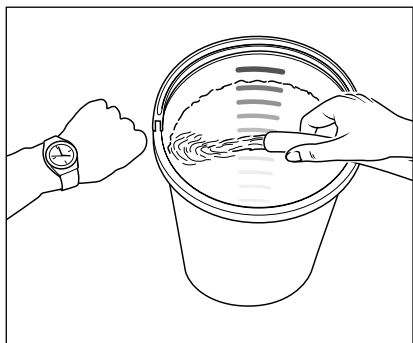

Vattenbrist förekommer oftare än man tror. Ju effektstarkare en högtryckstvätta är, desto större är risken för att alltför liten vattenmängd står till förfogande. Vid vattenbrist uppstår kavitation i högtryckspumpen (vatten-gas-blandning). Användaren märker ofta inte denna förändring alls, eller på ett alltför sent stadium. **Högtryckspumpen förstörs.** Kontrollera vattenmängden som står till förfogande genom att fylla en hink med literskala under 1 minut.

### Erforderliga minimimängder (se tekniska data).



Om den uppmätta vattenmängden är alltför liten, måste du skifta till en annan vattenanslutning som avger en högre mängd vatten. Vattenbrist leder till förtida slitage på tätningarna (täcks inte av garantin).



Högtryckspumpen får inte köra torrt längre än 60 sekunder.

## Vattenförsörjning



Beakta föreskrifterna från vattenförsörjningsbolaget. Enl. EN 61 770 får maskinen inte kopplas in direkt till den allmänna dricksvattenförsörjningen. Anslutning under kort tid är dock tillåtet enl. DVGW (Deutscher Verband des Gas- und Wasserfaches - Tyska Förbundet för Gas- och Vatteninstallatörer), om en återloppsspärr med rörluftning (Kränzle Art.-nr.: 410164) är inbyggd i den inkommande ledningen.

**Vatten efter återloppsspärren kan inte längre definieras som dricksvatten.** Även en direkt anslutning till den allmänna dricksvattenförsörjningen medelst ett fritt utlopp enl. EN 61 770, t.ex. med en behållare med flottörventil. En direkt anslutning till ett ledningsnät som ej är avsett för dricksvattenförsörjningen är tillåtet.

## Problem pga. Strömbrist

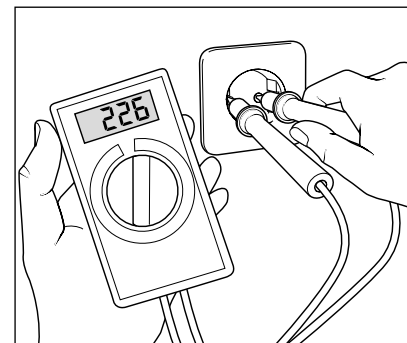

Om alltför många strömförbrukande enheter är anslutna till elnätet i närheten finns det risk för att spänningen sjunker markant. Detta kan leda till att motorn i högtryckstvätten inte startar eller att den bränns sönder. Strömförsörjningen kan också vara bristfällig om strömkabeln är för lång eller för klen dimensionerad. Alltför långa förlängningskablar förorsakar spänningsfall vilket i sin tur leder till driftstörningar och startsvårigheter.



Kontrollera säkringens strömstyrka och låt en fackman kontrollera spänningen och den tillgängliga strömstyrkan om du är tveksam (se tekniska data).

## Elanslutning

Högtryckstvätten levereras med en nätkabel med stickkontakt. Stickkontakten ska anslutas till ett stickuttag som installerats enligt föreskrift och som är anslutet till en skyddsledare och en 30 mA jordfelsbrytare. Anslutningen till elsystemet ska utföras av en behörig elektriker i enlighet med kraven i IEC60364-1.

På nätsidan måste stickuttaget säkras med **16 A trög (typ B, C)** säkring.

Om en förlängningskabel används, **måste denna vara försedd med en jordledare** som är ansluten till stickkontakterna enl. föreskrifterna. edarna i förlängningskabeln måste ha ett minsta tvärsnitt av **2,5 mm<sup>2</sup>**. Stickkontakterna måste vara droppvattenskyddade och får inte ligga på vått underlag. Vid användning av kabeltrummor måste kabeln alltid rullas ut i hela sin längd.

## Vatten- och rengöringssystem

Vattnet skall tillföras högtryckspumpen med ledningstryck.  
Vattnet matas till säkerhetsspolröret med det förinställda trycket.  
Högtrycksstrålen bildas av munstycket på säkerhetsspolröret.



**Användaren måste beakta miljö-, avfalls- och grundvatten-förordningarna!**

## Säkerhetsspolrör med säkerhets-urkopplingspistol

Säkerhets-urkopplingspistolen möjliggör drift av högtryckstvätten endast när utlösningsspaken har aktiverats. Genom att manövrera utlösningsspaken öppnas säkerhets-urkopplingspistolen. Vätskan förs då till munstycket. Spruttrycket genereras och arbetstrycket nås inom kort. Genom att släppa utlösningsspaken stängs säkerhets-urkopplingspistolen och det kommer då ingen mer vätska ur stålröret. Tryckstöten öppnar start-stoppsystemet och strömförsörjningen till motorn bryts. Genom att manövrera utlösningsspaken stängs start-stoppsystemet, motorn startas automatiskt igen och högtryckspumpen matar vattnet till munstycket där högtrycksstrålen bildas.



**Säkerhets-urkopplingspistolen är en säkerhetsanordning. Reparationer får endast genomföras av sakkunnig personal. Vid behov av reservdelar, använd endast komponenter som tillverkaren har godkänt.**



**Utbyte, reparation, nyinställning och försegling får endast utföras av sakkunnig personal.**



**Se till att alla säkerhetsanvisningar har beaktats innan maskinen tas i drift.**

## Motorbrytare

Motor skyddas av en motorskydds brytare mot överbelastning.  
Om motorn överbelastas eller blockeras kopplas högtryckstvätten ifrån.  
Åtgärda störningsorsaken vid upprepad avslagning.



Utbyte och testarbeten får endast utföras av behörig personal, **varvid maskinen skall vara åtskild från nätet, d.v.s. vid utdragen nätstickkontakt.**

## Totalstopp-system

Quickly är utrustade med ett totalstopp-system. Om huvudströmbrytaren har slagits på, så kommer motorn att startas av en tryckställare när säkerhets-urkopplingspistolen öppnas. Motorn kopplas genast ifrån när säkerhetspistolen stängs.

## Högtrycksslangedning och sprutanordning

Högtrycksslagen och spolanordningen som hör till Quickly är av högverdigt material och är anpassade till högtryckstvättens driftvillkor samt markerade enligt föreskrifterna.



Om reservdelar krävs får endast original-reservdelar som godkänts av Kränzle användas. Om reservdelar från andra leverantörer kommer till användning upphör garantin automatiskt att gälla! Högtrycksslanger och sprutanordningar skall anslutas trycktätt (inget läck.)



Högtrycksslagen får inte köras över, dras åt i övermått eller vridas runt. Högtrycksslagen får inte dras över skarpa kanter. Defekta högtrycksslanger får (enl. DIN 20022) inte repareras, utan måste bytas ut mot nya slanger som har godkänts av tillverkaren av maskinen.

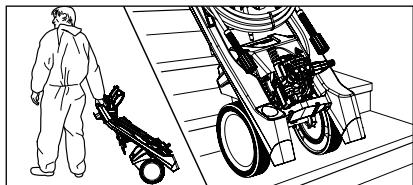

1. Flytta högtrycksvätten till användningsplatsen. Quickly är en körbar högtrycksvätt med robusta hjul som klarar både terräng och trappor.

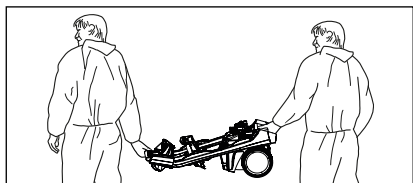

2. Tack vare sitt lätta och behändiga format kan Kränzle Quickly även bäras av två personer.



**Beakta vikten i Quickly när den ska bäras (se tekniska data).**



**Quickly får inte ställas och användas i brand- eller explosionsfarliga utrymmen samt i pölar. Högtrycksvätten får inte användas under vatten. Används högtrycksvätten trots detta i ett faroområde skall där gällande säkerhetsföreskrifter iakttas.**

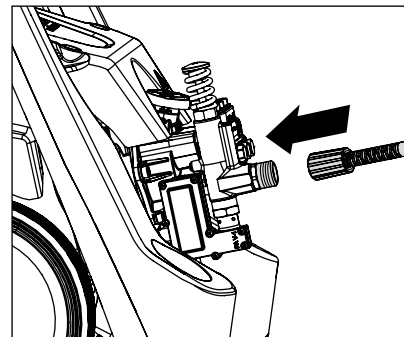

3. Vid högtrycksvättar utan slangtrumma, måste den i leveransomfattningen inkluderade högtrycksslangen skruvas fast på pumputgången. Rulla ut högtrycksslangen rakt och utan slingor. Högtrycksslangen kan lämna nötningsspår på vissa golv. Alternativt hittar du i vårt sortiment även icke-märkta högtrycksslangar.

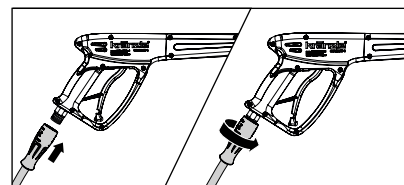

4. Stick in högtrycksslangen i säkerhetsurkopplingspistolen, skruva åt hårt och trycktätt.

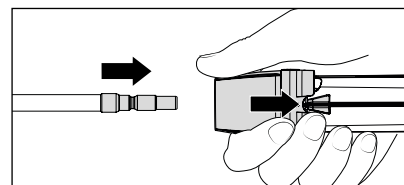

5. Dra först tillbaka säkringshylsan till säkerhetsurkopplingspistolen, stick sedan i lansen i stickkopplingen till säkerhetsurkopplingspistolen.

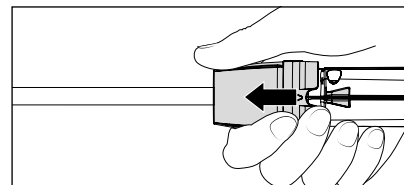

6. Släpp säkringshylsan efter att spolröret har satts in och se till att spolröret sitter fast säkert.  
**Smörj regelbundet in insticksnippeln med syrafritt fett.**



**Instickskopplingen får inte påverkas när maskinen är i drift! Hög risk för personskador!**



**Kontrollera att instickskopplingen och insticksnippeln är rena innan spolröret sätts in (t ex sand eller smuts). Rengör ev. med klart vatten. Föroreningar kan skada tätningen i instickskopplingen.**



**Beakta vid förlängning av högtrycksslangen den maximala längden på 20 m!**



**Tillbehör får endast anslutas till en säkerhets-frånkopplingspistol som har godkänts av Kränzle.**

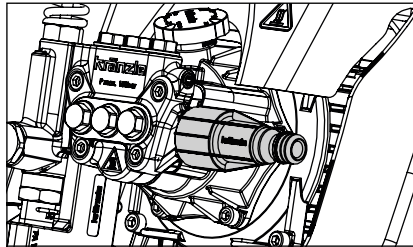

- 7. Före varje driftstart måste du kontrollera att vattningångssilen är ren.** Om det inre filtret är smutsigt ska filtret demonteras och steg 7.1 genomföras. Om sikten är smutsig kan inget vatten passera genom och därför uppstår inget tryck.

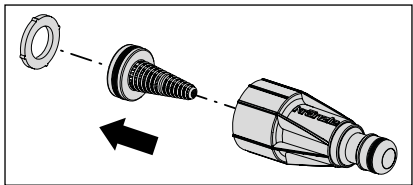

- 7.1** Ta ut filtret om smuts har ansamlats. Skölj och rengör det noggrant under klart vatten tillsammans med de andra delarna.



**Beakta skador på vattningångssilen. Använd inte högtryckstvätten med ett skadat filter.**

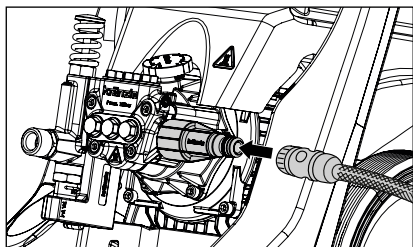

- 8.** Anslut vattenslangen till vattningångssilen (minimikrav: 5 m slanglängd, diameter 3/4", 10 bar). Högtryckstvätten kan anslutas antingen till en tryckvattenledning (1 - 10 bar initialtryck) med kallt eller till max. 40 °C varmt vatten.



**Var försiktig om ingångsvattnet är varmt!**

Vid drift med 40 °C varmt ingångsvatten uppstår höga temperaturer. Rör endast vid metalldelar på maskinen om du bär skyddshandska.

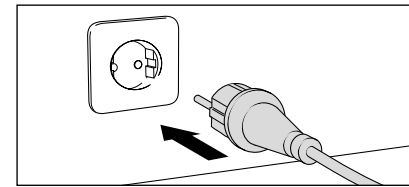

- 9.** Upprätta elanslutning (se tekniska data).



**Beakta tvunget säkerhetsanvisningarna när högtryckstvätten används.**

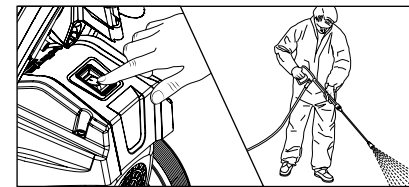

- 10.** Koppla in högtryckstvätten medan säkerhets-urkopplingspistolen är öppen. Avlufta maskinen: Öppna och stäng säkerhets-urkopplingspistolen flera gånger. Börja med tvättningen.

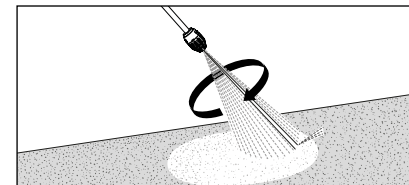

- 11.** När smutseliminators används ska man se till att spolröret hålls ned vid start.

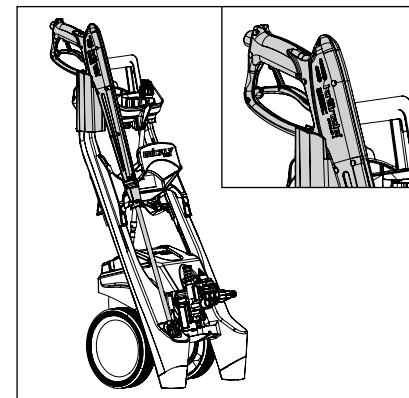

- 12.** Quickly är utrustad med en hållare där säkerhetspistolen och spolröret kan hängas upp under arbetspauserna.



**Vid användning av högtryckstvätten är det viktigt att beakta säkerhetsanvisningarna.**

1. Koppla ifrån högtrycksvätten
2. Spärra vattentillförseln
3. Öppna säkerhets-urkopplingspistolen kort tills trycket har sjunkit
4. Förregla säkerhets-urkopplingspistolen
5. Skruva av vattenslangen och säkerhets-urkopplingspistolen
6. Töm högtryckspumpen: Håll fast högtrycksslangen och slå på motorn, tills det inte kommer ut någon vattenstråle vid utgången.
7. Drag ut nätstickkontakten
8. Rengör högtrycksslangen och rulla samman utan att slingor uppstår
9. Rengör nätanslutningskabeln och linda sedan upp.
10. Rengör vatteningångssilen
11. Förvara högtrycksvätten i ett frostfritt utrymme under vintern

### Frostskydd

För att högtrycksvätten ska skyddas mot frost måste den ha tömts komplett. Skilj högtrycksvätten från vattenförsörjningen och koppla in den. Genom att öppna säkerhets-urkopplingspistolen trycker högtryckspumpen vattnet ur högtrycksvätten. **Låt inte högtrycksvätten köra längre än 1 minut utan vatten.**

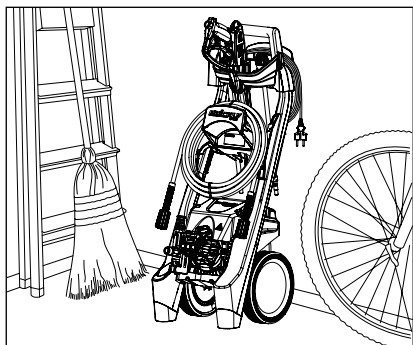

Kompakta och mobila maskiner från Kränzle har en kompakt uppställningsyta och är därför lätta att förvara.

### Problem

Det kommer inget vatten ut ur munstycket och högtrycksvätten kör.

### Orsak

**Munstycket är troligtvis tilltäppt.**

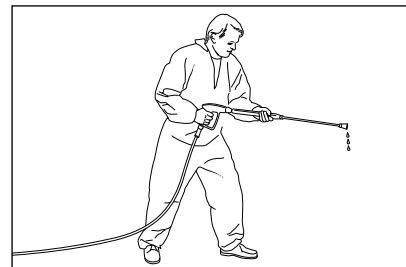

Spolröret avger inget eller endast mycket lite vatten.

### Gör så här:

Koppla ifrån högtrycksvätten. Dra ut stickkontakten. Tryck in säkerhetspistolens avtryckare kort för att sänka trycket.

Skruva först av säkerhetspistolen och spolröret och spola sedan ut ev. rester ur högtrycksslangen.

Kontrollera att vatteningångssilen är ren.

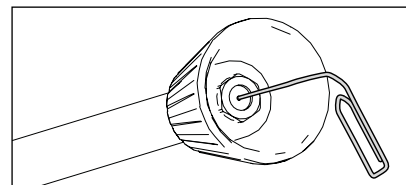

Om problemet fortfarande föreligger kan du försiktigt borra igenom munstycksöppningen med en tråd (tillböjgem). Om rengöringen med en tråd inte ger avsett resultat måste du byta ut munstycket.



**Dra alltid stickkontakten inför reparationer!**

**Problem**

Munstycket avger en oregelbunden stråle.

**Orsak**

Ventilerna är ev. nedsmutsade eller igensatta.

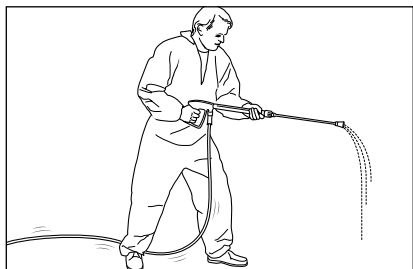

Från lansen kommer en oregelbunden stråle. Högtrycksslangen vibrerar.

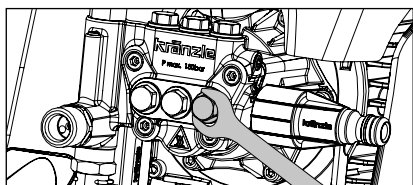
**Gör så här:**

Skruva av samtliga sex ventiler efter varandra (vertikalt och horisontalt placerade sexkantskruvar av mässing, 3 st bredvid varandra).

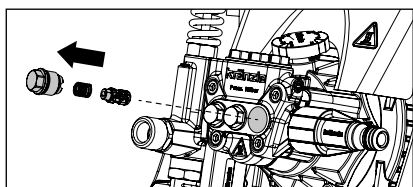

Ta bort skruven med ventilkroppen och fjädern. Kontrollera om ventilkroppen är skadad. Vid skador på ventilkroppen så skall den bytas ut.

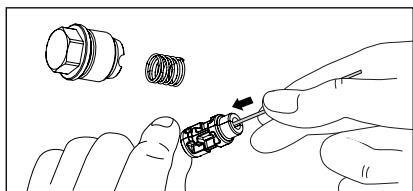

Rengör ventilerna med en tråd (tillböjt gem) och helst under rinnande vatten.

Glöm inte tätningsringen när ventilerna monteras in igen!

**Problem**

Efter att säkerhets-urkopplingspistolen har stängts kopplas maskinen ständigt in och ifrån.

**Möjlig orsak nr. 1:**

Läck.

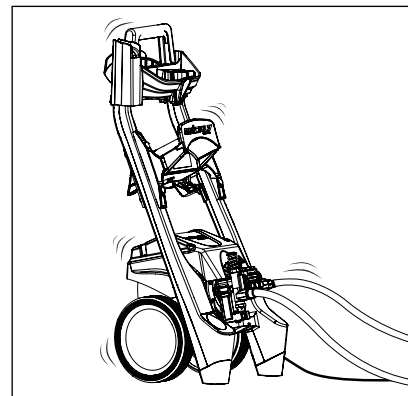

Efter stängning av säkerhets-urkopplingspistolen måste högtrycksvätten stängas av. Om maskinen inte kopplas ifrån kan orsaken till detta vara ett läck vid högtryckspumpen, vid tryckställaren, i högtrycksslangen eller vid säkerhets-urkopplingspistolen.

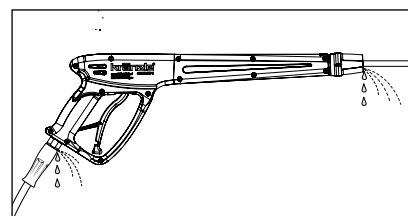
**Gör så här:**

Granska anslutningen från högtrycksvätten till högtrycksslangen samt från högtrycksslangen till säkerhets-urkopplingspistolen. Kontrollera dessutom att spolrörets anslutning vid säkerhets-urkopplingspistolen är tät.

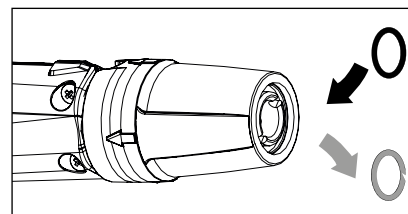

Koppla ifrån högtrycksvätten. Tryck in säkerhetspistolens avtryckare kort för att sänka trycket. Skruva av högtrycksslangen, säkerhetspistolen och spolröret och kontrollera därefter tätningsringarna. Om tätningsringarna är defekt måste O-ringarna genast bytas ut.



**Garantin gäller inte för ev. följskador av läck.**

**Problem**

Efter att säkerhets-urkopplingspistolen har stängts kopplas högtryckstvätten ständigt in och ifrån.

**Möjlig orsak nr. 2**

**Backventilen är defekt.**

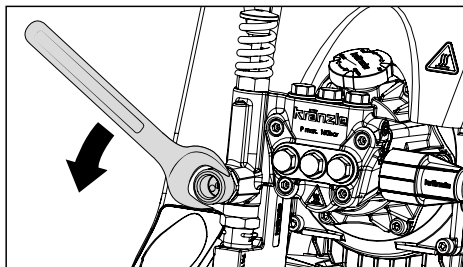
**Gör så här:**

Koppla ifrån högtryckstvätten, dra ut stickkontakten. Spärra vattentillförseln. För tryckminskning tryck kort på säkerhets-urkopplingspistolen. Skruva av pumputgången.

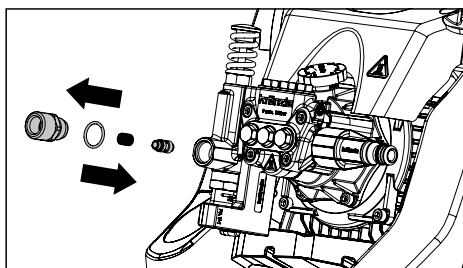

Ta ut backenheten och kontrollera om O-ringarna är smutsiga eller skadade. Kontrollera även om tätningssätet i pumphuset är smutsigt eller skadat.

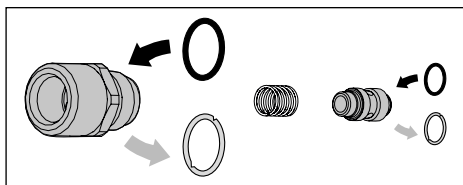

Byt genast ut O-ringarna om tätningssätet är defekta.



**Garantin gäller inte för ev. skador på pumpen som förorsakats av defekta tätningssätet pga. luftinsugning eller vattenbrist (kavitation).**

Härmed förklarar vi att modellen av högtryckstvätt:

**Quickly**

Nominellt flöde: **378 l/h**

tekn. dokumentation bifogas:

**Josef Kränzle GmbH & Co. KG  
Christopher Königsberger  
Rudolf-Diesel-Str. 20, 89257 Illertissen**

överensstämmer med följande direktiv och tillhörande ändringar för högtryckstvättar:

**Maskindirektiv 2006/42/EG  
EMC-direktiv 2014/30/EU  
ROHS-direktiv 2011/65/EU  
Utomhusdirektiv 2000/14/EG**

Ljudeffektnivå typisk:  
Ljudeffektnivå garanterad:

**90 dB (A)  
93 dB (A)**

Tillämpad värderingsmetod för överensstämmelse:

**Bilaga V, Utomhusdirektiv  
2000/14/EG**

Tillämpade specifikationer och standarder:

**EN 60335-1: 2012/A13: 2017  
EN 60335-2-79: 2012  
EN 62233: 2008  
EN 55014-1: 2006+A1: 2009+A2: 2011  
EN 55014-2: 2015  
EN 61000-3-2: 2014  
EN 61000-3-3: 2013**

Josef Kränzle GmbH & Co. KG  
Rudolf-Diesel-Straße 20  
89257 Illertissen (Germany)

Ludwig Kränzle  
(Verkställande direktör)

Illertissen, 2025-06-05

Denna Kränzle högtryckstvätt har endast konstruerats för typisk privat användning i hus och trädgård (rengöring av fasader, terrasser, trädgårdsutrustning, verktyg, fordon och maskiner samt byggnader) och är inte avsedd för kommersiell användning.

Garantin som ges av Josef Kränzle GmbH & Co. KG gentemot återförsäljaren som har sålt denna Kränzle högtryckstvätt (=produkt) till dig, gäller endast för bristfälligt arbete såsom material- och tillverkningsfel.

Brister som kan härledas till långvarig och ofta förekommande användning av produkten och därmed är typiska för högtryckstvättens ålder och användningsintensitet, härstammar från slitage på motsvarande produktkomponenter och utgör därför ingen brist i produkten. Köparen kan inte reklamera sådana brister. Särskilt manometer, munstycke, ventiler, tätningmanschetter, högtrycksslang och sprutanordning är slitagedelar.

Produkten måste användas enligt denna instruktionsbok. Denna instruktionsbok är en del av garantibestämmelserna.

Ändringar i säkerhetsanordningarna i produkten samt felaktig användning, t ex om temperatur- och varvtalsgränsen överskrids samt vid underspänning, vattenbrist och smutsvatten, samt ej ändamålsenlig användning av produkten, kan leda till skador på produkten som inte utgör bristfälligt arbete.

Om andra tillbehör delar än original Kränzle tillbehör delar och original Kränzle reservdelar har använts och detta är orsaken till brister i vår produkt, kan detta leda till att garantin helt slutar att gälla. Endast med original Kränzle tillbehör delar och original Kränzle reservdelar som är avstämda till den föreliggande Kränzle högtryckstvätten erbjuder en garanti för en säker och störningsfri drift av Kränzle högtryckstvätten.

För varje land gäller en viss preskriptionstid för lagstadgade reklamationer.

I garantifall vill vi be dig att lämna in tillbehör samt inköpskvitto till försäljaren eller närmaste behöriga kundtjänstverkstad. Dessa hittar du även på [www.kraenzle.com](http://www.kraenzle.com).

## Ytrensörare Round Cleaner UFO light

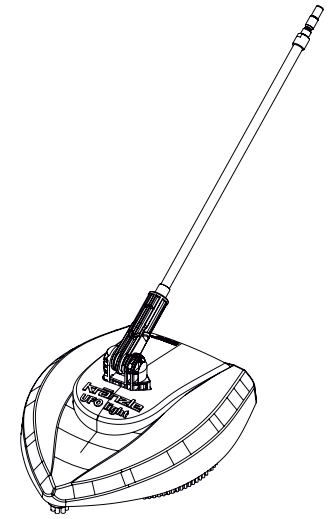

Round Cleaner UFO light

<b>Max. arbetstryck</b>	160 bar
<b>Max. genomflöde</b>	10 l/min
<b>Munstyckssystem</b>	03
<b>Max. temperatur</b>	40 °C
<b>Vikt</b>	1,25 kg
<b>Beställningsnummer</b>	41870

Tillåten avvikelse hos siffrvärdena  $\pm 5\%$  enligt VDMA:s enhetsblad 24411

## Bildsymboler som används på tillbehöret



Innan idrifttagningen skall säkerhetsanvisningarna i bruksanvisningen läsas och beaktas. Risk för personskador på grund av rotationsarmen hos Round Cleaner UFO light. Stick aldrig in handen under Round Cleaner UFO light när högtryckstvätten är igång.

Efter att högtryckstvätten stängts av fortsätter rotationsarmen att rotera under några sekunder. Efter att högtryckstvätten stängts av väntar du tills rotationsarmen stannat. Dra sedan ut högtryckstvättens nätstickkontakt för att utföra arbeten på ytrensaren Round Cleaner UFO light.

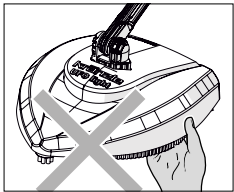

Stick inte in handen under den anslutna och driftklara enheten. Stick inte in handen under den roterande rotorn.

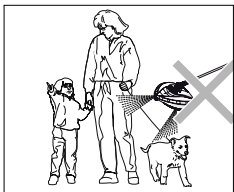

Rikta aldrig högtrycksstrålen mot människor eller djur! Rikta aldrig högtrycksstrålen mot dig själv eller andra personer, inte ens för att rengöra kläder eller skor.



Barn och ej instruerade personer får inte använda Round Cleaner light eller leka med den. Håll uppsikt över barn för att se till att de inte leker med apparaten.

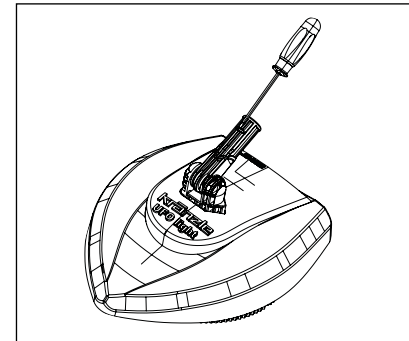
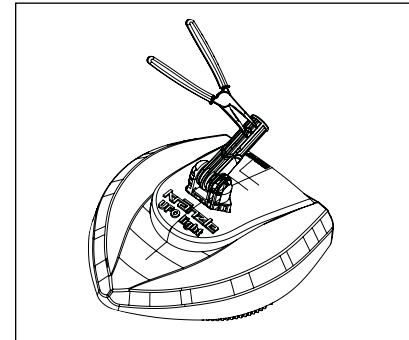

Dra ut klammern med en spetsig tång eller lirka alternativt ut klammern med en skruvmejsel.

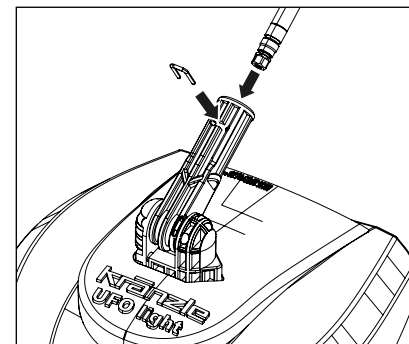

Stick in röret i rostfritt stål uppifrån och sätt sedan in klammern igen. Att sätta in klammern kräver litet kraft, eftersom den måste vara fast förbunden med båda komponenterna för att säkerställa att den sitter ordentligt.

## Golvrengöring

Round Cleaner UFO light lämpar sig för rengöring av jämna ytor, såsom infarter, terrasser etc.

Montera Round Cleaner UFO light istället för rengöringslansen i högtryckspistolen på din högtryckstvätt. Placera ytrensaren på en okänslig yta, t.ex. asfalt.

Vid rengöring av känsliga ytor är det viktigt att testa Round Cleaner UFO på ett mindre synligt ställe.

**Överskrid inte det maximala trycket** (se tekniska data)



Arbetsvinkel max. 45°

## Driftsstopp

1. Koppla ifrån högtryckstvätten
2. Spärra vattentillförseln
3. Öppna säkerhets-urkopplingspistolen kort tills trycket har sjunkit
4. Förregla säkerhets-urkopplingspistolen
5. Koppla bort Kränzle Round Cleaner
6. Kontrollera om någonting lindat sig runt rotorn.
7. Kontrollera med ett gem om munstyckena är igensatta (se Små reparationer som du kan göra själv)

## Rengöring och skötsel

Förvara Kränzle Round Cleaner på ett sådant sätt att sprutskyddsborsten inte kan deformeras av ojämnheter.

### Problem

Manometern visar fullt tryck, men det kommer inget vatten ur munstycket.

### Orsak

**Munstycket är troligtvis tilltäppt.**

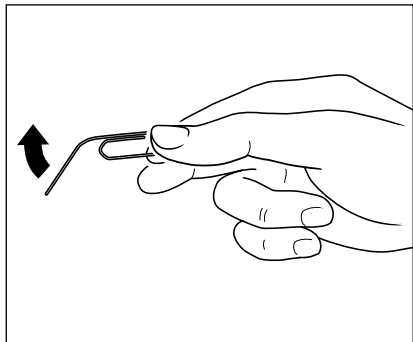

Räta ut ett gem.

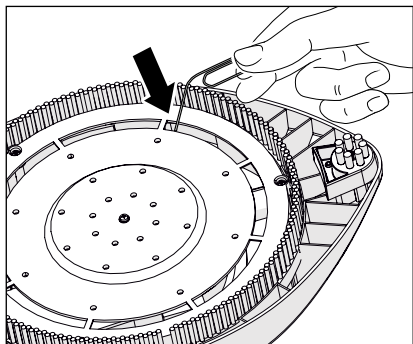

Rengör munstyckena med trådänden hos gemet.

Spola igenom högtrycksslangen. Sedan kan du direkt arbeta som vanligt igen.

### Garanti

Vår garanti gäller endast för material- och fabrikationsfel. Slitage täcks inte av garantin.

Enheten måste användas i enlighet med denna instruktionsbok. Denna instruktionsbok är en del av garantibestämmelserna. Garanti ges endast vid föreskriven användning av tillbehörsdelar och reservdelar i original från Kränzle.

För varje land gäller en viss preskriptionstid för lagstadgade reklamationer.

I garantifall måste högtryckstvätten och tillbehör samt inköpskvitto lämnas in till försäljaren eller närmaste behöriga kundtjänst-verkstad. Adresserna finns på internet på [www.kraenzle.com](http://www.kraenzle.com).

Enheten är endast avsedd för användning i privat miljö. Vid yrkesmässig användning ges ingen garanti.

Om säkerhetsanordningarna har ändrats eller om temperatur- och varvtalsgränserna har överskridits upphör garantin att gälla - detsamma gäller vid smutsvatten, eller vid felaktig användning och ej avsedd användning av enheten.

Manometer, munstycke, ventiler, tätningmanschetter, högtrycksslang och sprutanordning är slitagedelar och täcks därför inte av garantin.

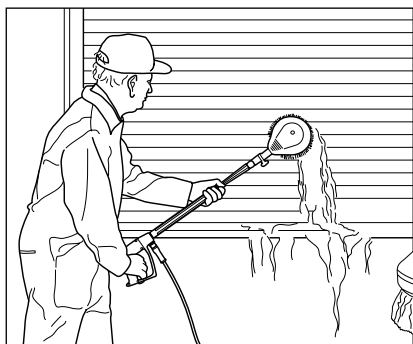

**Roterande tvättborste**

- 210 mm
- Förlängning i rostfritt stål
- Borsthuvud Ø 180 mm
- Munstycksstorlek 2,5 mm

Best.-nr.: 12800

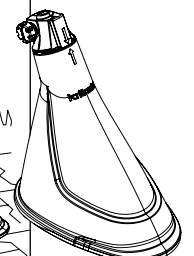

**Sprutskydd**

- L: 280 mm x B: 190 mm
- för alla spolrör

Best.-nr.: 132600

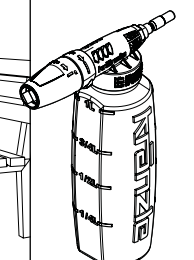
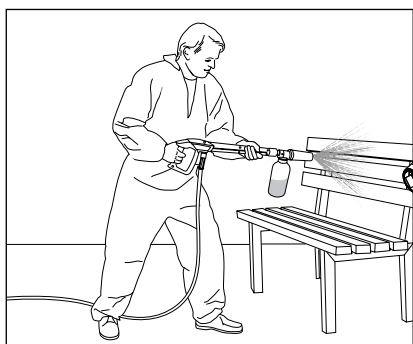

**Skumlans**

- Med behållare

1 liter Best.-nr.: 135302  
2 liter Best.-nr.: 135312



Vid tillbehör för högtryckstvätten rör det sig om säkerhetskomponenter! Vid användning av komponenter som inte godkänts av Kränzle bortfaller allt garantiansvar.

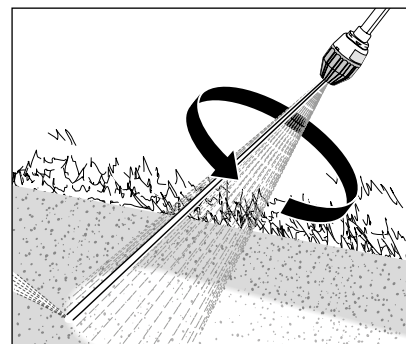

**Smutseliminator-spolrör**

- 400 mm
- Munstyckssystem 028

Best.-nr.: 42403-028

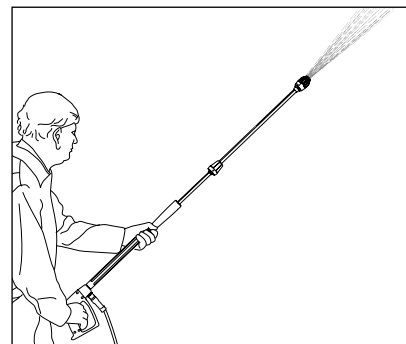

**Spolrörsförlängningar**

- 400 mm

Best.-nr.: 12870

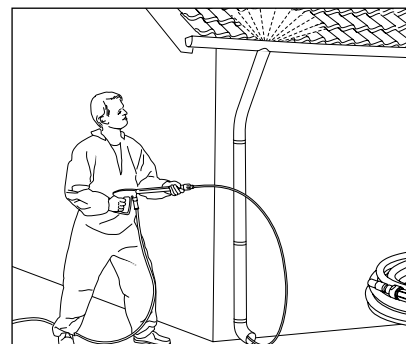

**Slang för rörrengöring**

- 10 m längd

Best.-nr.: 12850



Vid beställning ange tekniska data för högtryckstvätten (maskintyp).



**Josef Kränzle GmbH & Co. KG**

Rudolf-Diesel-Straße 20  
89257 Illertissen (Germany)

[sales@kraenzle.com](mailto:sales@kraenzle.com)

© Kranzle 10.07.2025 / Ord. no.: 306830 / Med reservation för tekniska ändringar och misstag.

■ **Made**  
■ **in**  
■ **Germany**