

## FR Manuel d'utilisation

Nettoyeurs haute pression

**Quickly**



## Manuel d'utilisation

FR

Nettoyeurs haute pression

**Quickly**

### **Manuel d'utilisation !**

Le présent manuel d'utilisation est la traduction du manuel d'utilisation original. Lire et observer les spécifications de sécurité avant la mise en service! Vous trouverez les caractéristiques techniques dans la liste des pièces de rechange. La liste des pièces de rechange est partie constituante du manuel d'utilisation. Garder ces deux documents à portée de la main pour référence ultérieure ou pour les remettre à un futur propriétaire.

## Cher client,

Nous tenons à vous remercier pour l'achat de votre nouveau nettoyeur à haute pression et à vous féliciter pour ce choix ! Vous avez ainsi opté pour un produit d'une excellente qualité !

Les nettoyeurs haute pression Kränzle convainquent par leur forme maniable et leur robustesse synonyme d'aptitude aux travaux quotidiens. A la haute précision et à l'exactitude dimensionnelle des composants vient s'ajouter un package technologique renfermant un grand nombre de détails qui, dans leur totalité, font la différence en termes de puissance, de sécurité et de longévité.

Afin de vous faciliter l'utilisation du nettoyeur haute pression Quickly, nous vous le présentons en détails sur les pages suivantes. Selon le type d'équipement et des accessoires de l'appareil que vous avez acheté, les illustrations peuvent différencier.

<b>Sommaire</b> .....	4
<b>Pictogrammes utilisés</b> .....	5
<b>Consignes de sécurité</b> .....	6
<b>Consignes générales</b> .....	9
<b>Description de l'appareil</b> .....	10
<b>Informations relatives au fonctionnement</b> .....	12
<b>Mise en service</b> .....	16
<b>Mise hors service</b> .....	20
<b>Procédez vous-même aux petites réparations</b> .....	21
<b>Déclaration de conformité UE</b> .....	25
<b>Garantie</b> .....	26
<b>Laveur de sol Round Cleaner UFO light</b> .....	27
<b>Accessoires Kränzle</b> .....	34

## Pictogrammes utilisés dans le présent manuel d'utilisation



La non observation de ces remarques peut conduire à des dommages environnementaux.



Consignes de mise en œuvre du nettoyeur HP. En cas de non-respect, risque d'une usure excessive ou d'une défaillance complète du Quickly.



Danger !  
Le non-respect de cette consigne peut entraîner des blessures graves !

## Pictogrammes appliqués sur le nettoyeur HP



L'utilisation inadéquate d'un jet haute pression peut être dangereuse. Ne jamais diriger le jet sur une personne, sur un animal, sur un équipement électrique actif ou sur le nettoyeur HP.



Il est interdit de brancher le nettoyeurs haute pression directement au réseau public de distribution d'eau potable.



Risques de brûlures en cas de contact avec les surfaces brûlantes!



Les produits dotés de ce pictogramme peuvent contenir des substances potentiellement nuisibles à la santé ou à l'environnement s'ils ne sont pas éliminés adéquatement. Ils ne doivent être en aucun cas éliminés par la voie des ordures ménagères.

## Pictogrammes appliqués sur l'emballage



Ce pictogramme identifie les matériaux d'emballage recyclables ne devant pas être jetés aux ordures ménagères. Consultez les directives de recyclage de votre lieu de résidence pour informations détaillées concernant l'élimination adéquate des produits.



Points de collecte sur [www.quefairedemesdechets.fr](http://www.quefairedemesdechets.fr)  
Privilégiez la réparation ou le don de votre appareil !

L'opérateur devra porter les vêtements de protection requis, p. ex. combinaison étanche à l'eau, bottes en caoutchouc, lunettes de protection, protection anti-bruit, coiffe, etc.. La mise en œuvre de l'appareil est interdite à proximité de personnes qui ne portent pas les vêtements de protection nécessaires !

Des aérosols peuvent être générés durant l'utilisation de nettoyeurs haute pression. Un aérosol est un mélange de particules solides ou liquides en suspension dans un gaz. L'inhalation de particules d'aérosol peut nuire à la santé. L'employeur est tenu de procéder à une analyse des risques afin de définir, en fonction des surfaces à nettoyer et de l'espace de travail, les mesures de protection nécessaires contre l'inhalation d'aérosols. Pour la protection contre les aérosols aqueux, les masques de protection respiratoire de la classe FFP 2 ou supérieure sont appropriés.

Avant de laisser le nettoyeur haute pression sans surveillance, toujours le débrancher du réseau électrique.

Il est interdit de diriger le jet HP sur des matériaux à teneur d'amiante ou autres matériaux contenant des substances nocives!

Ne jamais pulvériser de liquides inflammables ou de liquides contenant des solvants, tels que les diluants pour laques, l'essence, les huiles ou liquides similaires ! La pulvérisation de tels liquides engendre un risque d'explosion!

Le jet haute pression risque d'endommager l'objet à nettoyer, p. ex. des pneus de voiture. Pour cette raison, respecter un écart minimum de 30 cm !

Avant la mise en service du nettoyeur HP, vérifier si les composants sont en bon état (flexible HP, cordon d'alimentation électrique, pistolet de sécurité). Echanger immédiatement les composants défectueux ou endommagés !

Utilisez uniquement des flexibles haute pression, raccords, robinetteries et pièces de rechange Kränzle d'origine. Ils garantissent la sécurité des appareils.

En cas d'utilisation d'un câble de rallonge, il convient de s'assurer que celui-ci est approprié pour une mise en œuvre à l'extérieur, que la prise de raccordement électrique est sèche et que le câble ne repose pas au sol. Il est recommandé d'utiliser une rallonge sur enrouleur dont la prise est au moins à 60 mm au-dessus du sol.

Ne faire procéder au remplacement du cordon d'alimentation électrique que par un électricien qualifié qui devra impérativement utiliser un cordon d'alimentation électrique d'origine en provenance du fabricant.

Les dispositifs de sécurité servent à la protection de l'utilisateur. Par conséquent, ils ne doivent être ni désactivés, ni contournés quant à leur fonction.

Le nettoyeur HP doit être mis en œuvre de manière appropriée. Il appartient à l'utilisateur d'adapter son travail en fonction des conditions spécifiques rencontrées sur le site d'exploitation et de prêter attention aux personnes se trouvant dans le périmètre dangereux !

En cas d'utilisation de l'appareil, celui-ci étant positionné sur une hauteur et risquant de chuter, il convient de le caler pour l'empêcher de rouler ou de tomber.

Les personnes dont les capacités physiques, sensorielles ou mentales sont limitées (y compris les enfants) ne sont pas autorisées à utiliser le nettoyeur !

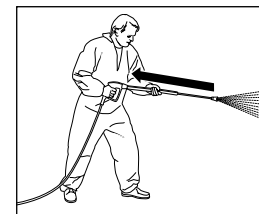

Bien tenir le pistolet à son ouverture, car l'eau sous haute pression dans la lance provoque un coup de bélier relativement puissant. Attention de ne pas trébucher ! (voir caractéristiques techniques)

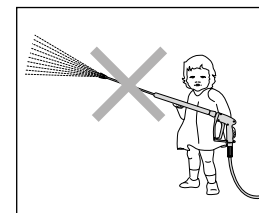

Il est interdit aux enfants et aux personnes n'ayant pas reçu d'instructions de jouer avec le nettoyeur HP ou de l'utiliser ! Surveillez les enfants pour s'assurer qu'ils ne jouent pas avec l'appareil.

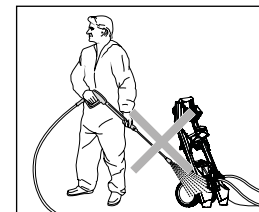

Ne pas vaporiser le nettoyeur haute pression ! Ne pas exposer le nettoyeur haute pression au brouillard de pulvérisation du jet haute pression !

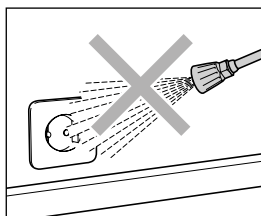

Ne pas diriger le jet haute pression vers des prises ou d'autres équipements électriques ! Dans le périmètre de travail, tous les dispositifs sous tension électrique doivent être étanches aux projections d'eau.

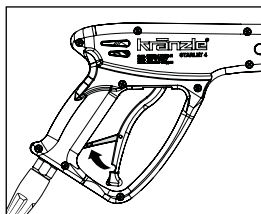

Rabattre l'arrêt de sécurité après chaque utilisation afin d'éviter une ouverture inopinée du pistolet Marche/Arrêt !



Ne jamais diriger le jet d'eau haute pression sur une personne ou un animal ! Diriger le jet haute pression sur soi-même ou sur une autre personne, non plus dans le but de nettoyer ses vêtements ou ses chaussures.



N'utiliser un cordon d'alimentation électrique que si celui-ci est en parfait état ! Ne pas endommager cordon d'alimentation électrique (le tirer violemment, l'écraser, passer dessus avec un véhicule) ou le réparer de manière inadéquate !



Ne pas tendre le flexible haute pression s'il y a formation de boucles ! Ne pas tirer ou laisser frotter le flexible haute pression sur une arête vive !

### Prescriptions d'utilisation

Ce nettoyeur haute pression est conçu uniquement pour le nettoyage au jet haute pression sans détergent ou pour le nettoyage au jet basse pression avec détergent (p. ex. avec Ince à mousse ou brosse de lavage). Il est conçu uniquement pour les applications typiques de l'utilisateur privé tout autour de la maison et dans le jardin (nettoyage de façades, terrasses, appareils de jardinage, outils, véhicules et machines ainsi que bâtiments) et non pour une utilisation dans le cadre professionnel.



**L'utilisateur est tenu d'observer les prescriptions relatives à la protection de l'environnement, à l'élimination des déchets et à la protection des eaux!**

### Contrôles

Le nettoyeur haute pression devra être soumis, en cas de nécessité, et au moins tous les 12 mois, à un contrôle réalisé par un spécialiste afin de déterminer s'il répond aux exigences de sécurité requises.

### Prévention des risques d'accidents

Le nettoyeur haute pression est équipé de façon à exclure des accidents à condition d'être correctement utilisé. L'utilisateur doit être informé des risques de blessure liés à l'échauffement des éléments du nettoyeur et à la haute pression du jet. Observer les „Directives relatives aux appareils à jet de liquide“.



### Fuites d'huile

Si le nettoyeur perd de l'huile, consulter immédiatement le service après-vente (vendeur) le plus proche. La non observation de cette remarque peut conduire à des dommages environnementaux et/ou à un endommagement de la transmission.

**Structure : Quickly (avec fixation pour 8 m de flexible haute pression)**

Le Quickly - est un nettoyeur HP mobile doté d'un système de rangement bien pensé. Le schéma ci-dessous présente la conception de l'appareil.

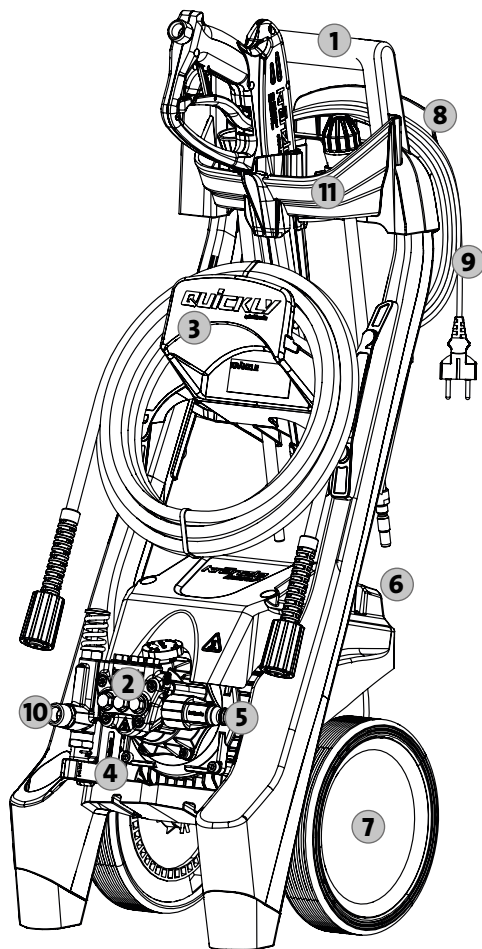

- 1 Poignée de guidage de forme ergonomique
- 2 Tête de pompe en laiton spécial
- 3 Fixation pour 8 m de flexible haute pression
- 4 Total-Stop
- 5 Manchon de raccordement d'alimentation en eau avec filtre
- 6 Interrupteur Marche/arrêt
- 7 Roues de grand diamètre permettant de franchir trottoirs et escaliers
- 8 Arceaux d'enroulement du cordon d'alimentation électrique
- 9 Cordon d'alimentation électrique avec fiche
- 10 Sortie de pompe / manchon de raccordement du flexible HP
- 11 Rangement des accessoires

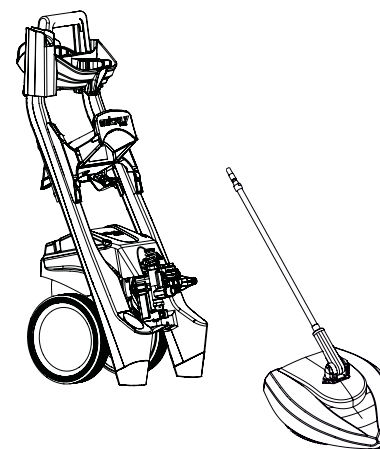
**Voici ce que vous avez acheté**

1. Nettoyeur haute pression Kränzle Quickly

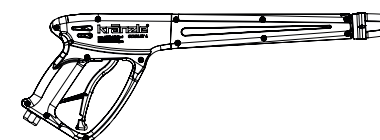

2. Round Cleaner UFO light

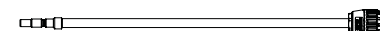

3. Pistolet Marche/Arrêt de sécurité avec raccord rapide

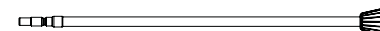

4. Lance à buse Turbo-Jet avec tube en acier inoxydable et raccord baïonnette



5. Lance en acier inoxydable avec buse à jet plat et raccord baïonnette

6. Manuel d'utilisation  
Liste des pièces de rechange



7. Manchon de raccordement d'alimentation en eau, raccord rapide avec filtre visible

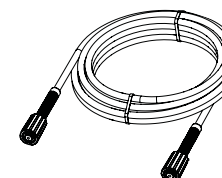

8. Flexible haute pression

### Ce qu'il faut absolument observer: Problème dû à un manque d'eau

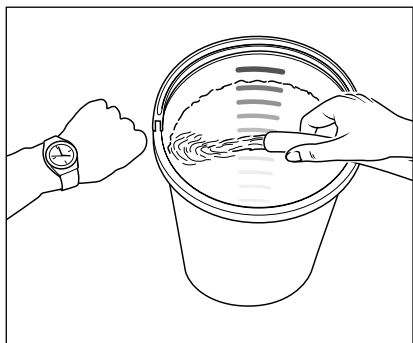

Le manque d'eau se produit bien plus souvent qu'on le croit. Plus un appareil est puissant, plus le risque de manque d'eau est important. Le manque d'eau produit une cavitation dans la pompe haute pression (mélange eau-air), ce qu'on ne remarque généralement pas ou trop tard. **Ceci conduit à une détérioration de la pompe haute pression.** Pour contrôler le débit d'eau de la conduite d'alimentation, il suffit de laisser s'écouler l'eau durant une minute dans un seau doté d'une échelle graduée.

#### Débits min. d'eau d'alimentation requis (voir caractéristiques techniques).



**Si le débit d'eau est trop faible, il est indispensable d'utiliser une autre conduite d'alimentation fournissant la quantité d'eau nécessaire. Un manque d'eau conduit à une usure très rapide des garnitures. (Pas de garantie)**



**Ne pas laisser fonctionner la pompe HP plus de 60 sec. sans eau!**

#### Alimentation en eau

Observez les prescriptions formulées par la Compagnie des Eaux de votre district. Conformément à la norme EN 61 770, il est interdit de brancher le nettoyeur HP directement au réseau public de distribution d'eau potable. Selon les dispositions de la DVGW (Fédération allemande du secteur du gaz et de l'eau), un branchement de courte durée peut être toléré si un clapet anti-retour avec aérateur de tubulure (Kränzle N° de réf. 410164) est installé sur la conduite d'alimentation d'eau. **En aval du clapet anti-retour, l'eau perd sa qualification d'eau potable.** Le nettoyeur pourra être branché indirectement au réseau public d'eau potable, à une sortie libre conforme à la norme EN 61 770, p. ex. par l'intermédiaire d'un réservoir avec vanne à flotteur. Un raccordement direct à un réseau d'eau non destiné à la distribution d'eau potable est permis.



### Problème dû à un manque de courant

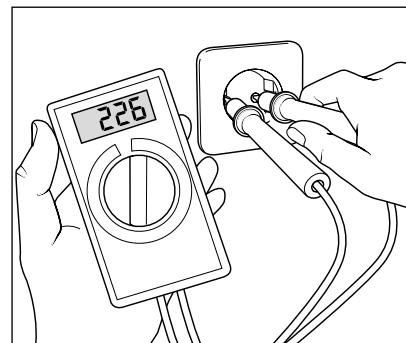

Si un trop grand nombre d'appareils prélèvent simultanément du courant du même réseau d'alimentation électrique, la tension et l'intensité du courant disponible peuvent chuter sensiblement. Dans ce cas, le moteur du nettoyeur haute pression peut ne plus fonctionner ou même griller. Un cordon d'alimentation électrique trop long ou de section trop faible peut être aussi la cause d'une mauvaise alimentation en courant, car il provoque une chute de tension et ainsi un mauvais fonctionnement ou des difficultés de démarrage du nettoyeur.



**Vérifier le pouvoir de coupure des fusibles. En cas de doute, laisser contrôler la tension et l'intensité du courant disponible par un électricien (voir caractéristiques techniques).**

#### Raccordement électrique

Le nettoyeur haute pression est livré avec un cordon d'alimentation électrique. Ne brancher la fiche du cordon qu'à une prise femelle dont l'installation a été réalisée conformément aux prescriptions en vigueur et pourvue d'une protection par mise à la terre et d'un disjoncteur à courant de défaut FI de **30 mA**. Le raccordement au réseau électrique doit être réalisé par un électricien agréé et répondre aux exigences IEC60364-1.

La prise femelle devra être protégée côté réseau par un **fusible temporisé de 16 A (Typ B, C)**.

En cas d'utilisation d'une rallonge, celle-ci devra présenter **un fil de terre conformément relié aux** prises de connexion. La section des conducteurs de la rallonge ne devra pas être inférieure à **2,5 mm²**. Les prises de connexion devront être en version étanche aux projections d'eau et ne pas rester en contact avec un sol mouillé. En cas d'emploi d'une rallonge sur enrouleur, toujours dérouler entièrement le cordon d'alimentation électrique.

## Principe de pulvérisation et de nettoyage

L'eau doit arriver à la pression de la conduite dans la pompe haute pression. L'eau est ensuite amenée sous pression, de la pompe haute pression à la lance de sécurité. Le jet d'eau haute pression est formé par la buse à l'extrémité de la lance de sécurité.



**L'utilisateur est tenu d'observer les prescriptions relatives à la protection de l'environnement, à l'élimination des déchets et à la protection des eaux !**

## Lance de sécurité avec pistolet Marche/Arrêt de sécurité

Le nettoyeur HP ne peut être activé que par l'actionnement du levier de détente du pistolet Marche/Arrêt de sécurité. Le fait d'actionner la gâchette ouvre le pistolet Marche/Arrêt de sécurité. Ensuite, le liquide est refoulé jusqu'à la buse. La pression du jet s'élève alors rapidement pour atteindre la pression de service présélectionnée. Le relâchement du levier de détente ferme le pistolet HP et coupe ainsi le refoulement de liquide dans la lance. Le coup de bélier ouvre le système Start-Stop et l'alimentation électrique du moteur est interrompue. Le fait d'actionner la gâchette referme le système Start-Stop, le moteur est automatiquement rallumé et la pompe haute pression refoule l'eau vers la buse où le jet haute pression est formé.



**Le pistolet-pulvérisateur est un dispositif de sécurité. Par conséquent, n'en confier les réparations qu'à des spécialistes. En cas de besoin de pièces de rechange, n'utiliser que les éléments autorisés par le fabricant.**



**L'échange, les réparations, le nouveau réglage et le scellement devront être réalisés uniquement par un spécialiste.**



**Avant la mise en service, veiller à ce que toutes les consignes de sécurité aient été dûment respectées.**

## Disjoncteur-protecteur moteur

Le moteur est protégé contre les surcharges par un disjoncteur-protecteur. En cas de surcharge ou de blocage du moteur, le nettoyeur HP s'arrête. En cas de renouvellement de l'arrêt du moteur, procéder à l'élimination de la cause.



L'échange et les opérations de contrôle devront être effectués uniquement par un spécialiste et seulement lorsque le moteur est débranché du réseau électrique, c'est-à-dire lorsque la prise a été retirée.

## Système Total-Stop

Le Quickly est équipé d'un système Total Stop. La touche de l'interrupteur principal étant sur "Marche", l'ouverture du pistolet Marche/Arrêt à fermeture de sécurité provoque, par l'intermédiaire d'un pressostat, le démarrage du moteur. A la fermeture du pistolet Marche/Arrêt, le moteur s'arrête aussitôt.

## Flexible haute pression et dispositif de pulvérisation

Le flexible haute pression ainsi que le dispositif de pulvérisation équipant le nettoyeur Quickly sont en matériaux de haute qualité et sont adaptés aux conditions de service du nettoyeur et pourvus d'un marquage conforme.



En cas de nécessité de pièces de rechange, n'utiliser que les articles d'origine autorisés par le constructeur. L'utilisation de pièces de rechange en provenance d'un autre fournisseur entraîne automatiquement la perte de tout droit à garantie ! Le raccordement du flexible haute pression et des dispositifs de pulvérisation devra être étanche à la pression (pas de fuite).



Ne jamais passer sur le flexible haute pression avec un véhicule, ne jamais le tendre en tirant avec force ou le soumettre à un effort de torsion. Le flexible haute pression ne doit, en aucun cas, frotter ou être tiré sur une arête vive. Il est interdit (selon DIN 20022) de réparer un flexible haute pression. Tout flexible HP défectueux doit être remplacé par un flexible neuf autorisé par Kränzle.

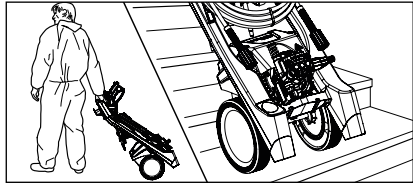

1. Déplacer le nettoyeur HP vers le lieu de mise en œuvre. Le Quickly est un nettoyeur HP mobile équipés de roues tout terrain très robustes permettant de franchir sans peine trottoirs et escaliers.

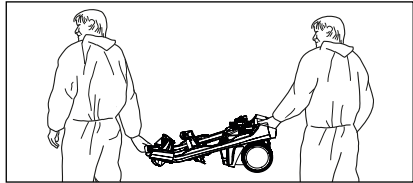

2. Grâce à sa légèreté et à sa maniabilité, le Quickly peut aussi être transporté par deux personnes.



**Pour porter le nettoyeur haute pression Quickly, tenir compte de son poids (voir les caractéristiques techniques).**



**Le nettoyeur Quickly ne devra pas être installé et mis en service dans des locaux où il y a risque d'incendie ou d'explosion ainsi que dans des flaques d'eau. L'emplacement du nettoyeur en vue de son utilisation devra toujours être sec. Si le nettoyeur HP doit toutefois être utilisé dans une zone dangereuse, l'opérateur est tenu d'observer les consignes de sécurité en vigueur afférentes à cette zone.**

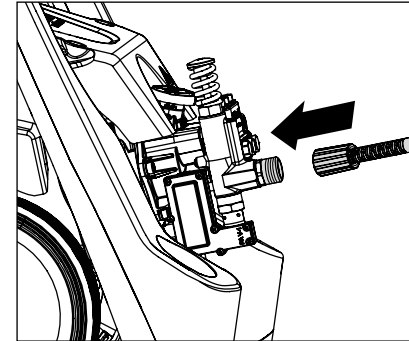

3. Sur les nettoyeurs haute pression sans tambour-enrouleur, le flexible haute pression compris dans la livraison doit être raccordé à la sortie de pompe fermement et de manière étanche à la pression. Dérouler le flexible haute pression en le tirant dans le sens perpendiculaire à l'axe de l'enrouleur et en veillant à ne pas faire de boucle. Le flexible HP peut laisser des traces de frottement sur certains sols. En alternative, vous trouverez aussi des flexibles HP Non-Marking dans notre gamme de produits.

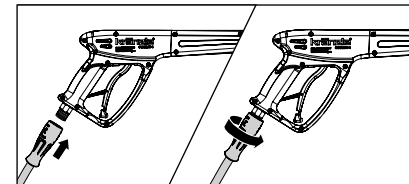

4. Visser fermement le flexible haute pression au pistolet Marche/Arrêt de sécurité et de manière étanche à la pression.

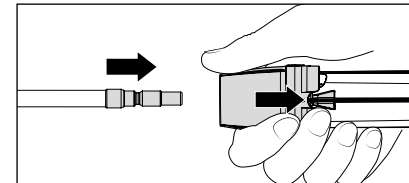

5. Tirer tout d'abord vers l'arrière la douille d'enclenchement du pistolet Marche/Arrêt avant d'insérer la lance dans le raccord rapide.

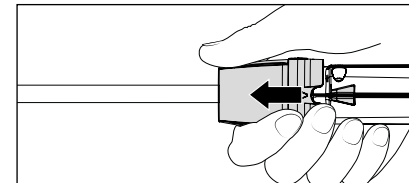

6. Après insertion de la lance dans le raccord, relâcher la douille et vérifier si la lance est bien enclenchée.

**Graisser régulièrement le raccord baïonnette avec une graisse sans acide.**



**Le raccord enfichable ne doit pas être actionné pendant le fonctionnement ! Risque élevé de blessures !**



**Avant d'enclencher la baïonnette dans le raccord rapide, s'assurer de leur parfaite propreté (sable, saleté) et les nettoyer si nécessaire à l'eau claire. Des impuretés peuvent endommager le joint d'étanchéité dans le raccord rapide.**



**La longueur max. du flexible HP rallongé ne doit pas excéder 20 m !**



**Les accessoires ne doivent être raccordés qu'à un pistolet Marche/Arrêt de sécurité homologué par Kränzle.**

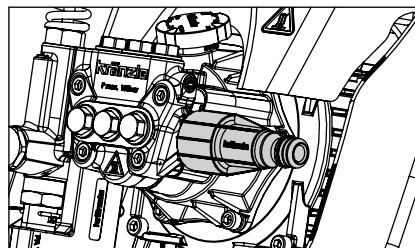

**7. Avant toute mise en service, contrôler l'état du filtre d'entrée d'eau.** Si le filtre situé à l'intérieur de la cage est colmaté, démonter le filtre puis procéder à l'étape 7.1. Si le filtre est encrassé, l'eau ne peut pas le traverser et la pression ainsi ne peut pas augmenter.

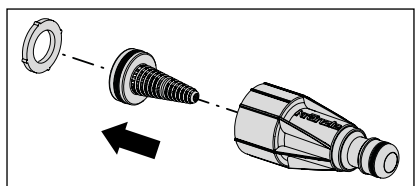

**7.1** Extraire le filtre s'il est encrassé puis le rincer et le nettoyer soigneusement avec les pièces restantes à l'eau claire.



**Vérifier que le filtre d'entrée d'eau ne présente aucun endommagement. Ne pas faire fonctionner le nettoyeur HP sans filtre ou avec un filtre défectueux.**

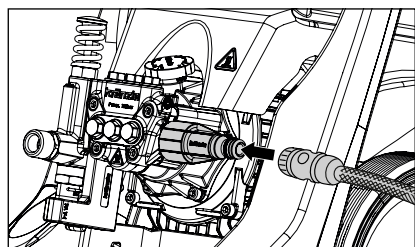

**8.** Raccorder le tuyau d'eau au manchon d'entrée d'eau avec filtre (Exigences minimales: tuyau de 5 m de longueur, section de 3/4", 10 bars). Le nettoyeur peut être raccordé, au choix, à une conduite d'eau froide ou d'eau chaude de 40° C max. (1 à 10 bars de pression d'alimentation).



**Attention en cas d'alimentation en eau chaude !**

La mise en œuvre du nettoyeur HP avec alimentation en eau chaude de 40 °C génère des températures très élevées. Par conséquent, ne pas toucher les pièces métalliques du nettoyeur HP sans gants de protection!

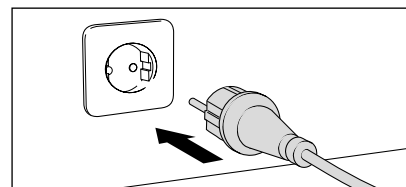

**9.** Effectuer le raccordement électrique (voir les caractéristiques techniques).



**Ne pas toucher avec les mains mouillées ou humides les prises et les pièces sous tension électrique.**

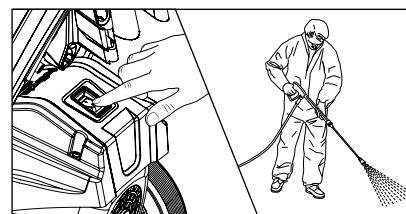

**10.** Mettre le nettoyeur HP en marche, le pistolet Marche/Arrêt de sécurité étant ouvert. Chasser l'air du nettoyeur HP : ouvrir et fermer plusieurs fois le pistolet Marche/Arrêt de sécurité. Le nettoyeur HP est désormais prêt pour la réalisation des travaux de nettoyage.

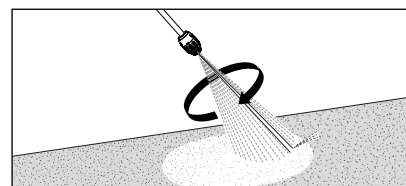

**11.** En cas d'utilisation de la buse Turbo-Jet, veiller à orienter la lance vers le bas avant d'activer le pistolet.

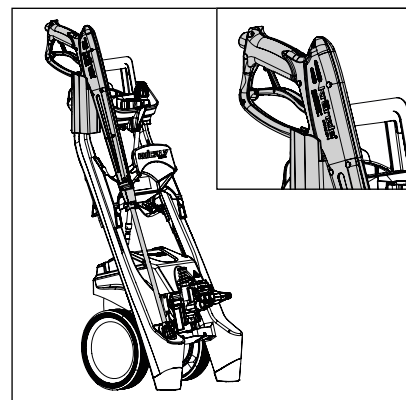

**12.** Le Quickly dispose d'une fixation pour recevoir le pistolet Marche/Arrêt de sécurité avec lance pendant les pauses de travail.



**Par conséquent, n'utiliser le nettoyeur HP que lorsqu'il est en position horizontale.**

1. Arrêter nettoyeur HP
2. Couper l'alimentation en eau
3. Ouvrir brièvement le pistolet Marche/Arrêt de sécurité pour laisser s'échapper la pression
4. Verrouiller le pistolet Marche/Arrêt
5. Dévisser le flexible haute pression du pistolet Marche/Arrêt de sécurité
6. Vider la pompe haute pression : Tenir fermement le flexible haute pression et allumer le moteur jusqu'à ce qu'il ne jaillisse plus de jet d'eau en sortie.
7. Débrancher la prise de courant
8. Nettoyer le flexible HP et l'enrouler sans formation de boucles
9. Nettoyer le cordon d'alimentation électrique et l'enrouler
10. Nettoyer le filtre d'entrée d'eau
11. En hiver, stocker le nettoyeur haute pression, dans un local à l'abri du gel

### Protection contre le gel

Le nettoyeur haute pression doit être vidé complètement de son eau afin de le protéger contre le gel. A cet effet, débrancher le nettoyeur HP de l'alimentation en eau, puis le mettre en marche. Ouvrir le pistolet de manière à ce que la pompe haute pression puisse expulser l'eau résiduelle contenue dans le nettoyeur HP.

**Toutefois, ne pas laisser le nettoyeur HP fonctionner plus d'une minute sans eau.**

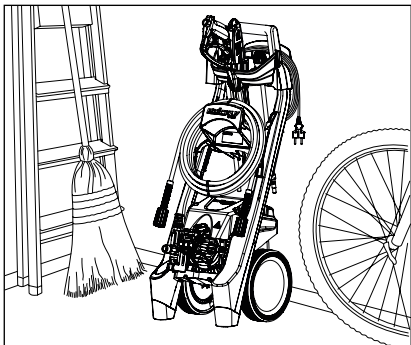

Les nettoyeurs HP Kränzle, de conception compacte et mobile, se laissent ranger debout sur la moindre surface disponible.

### Problème

L'eau ne sort pas de la buse alors que le nettoyeur haute pression est en marche.

### Cause

**La buse est très probablement obturée.**

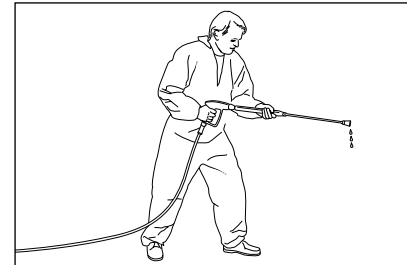

L'eau ne sort pas ou ne sort que goutte à goutte de la lance.

### Procédure à suivre :

Arrêter le nettoyeur HP. Retirez la prise de courant du réseau. Ouvrir brièvement le pistolet à fermeture de sécurité pour dépressuriser le système.

Dévisser tout d'abord le pistolet et la lance et rincer le flexible HP pour le libérer de tout résidu éventuel.

Contrôler si le filtre d'entrée d'eau n'est pas encrassé et le nettoyer si nécessaire.

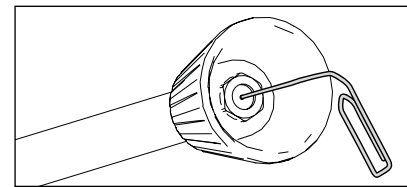

Si le problème subsiste, enfoncez un fil de fer (un trombone) avec précaution dans la perforation de la buse. Si la buse reste obturée après une tentative de nettoyage avec un fil métallique, il est alors nécessaire de remplacer la buse.



**Débrancher la prise de courant du réseau avant de procéder à toute réparation du nettoyeur HP !**

**Problème**

L'eau sort de la buse par à-coups.

**Cause**

**Les soupapes sont peut-être encrassées ou collées.**



Un jet d'eau irrégulier sort de la lance. Le tuyau haute pression vibre.

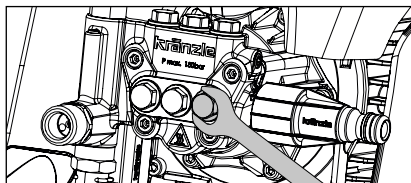

**Procédure à suivre :**

Dévissez les 6 soupapes les unes après les autres. (Deux rangées de 3 vis en laiton à tête hexagonale, l'une verticale, l'autre horizontale).

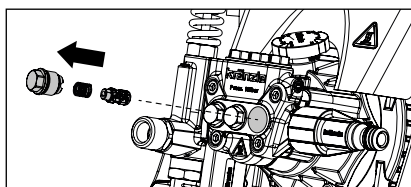

Retirez la vis avec le corps de valve et le ressort. Contrôlez si le corps de valve est endommagé. Si le corps de valve est endommagé, il faut le remplacer.

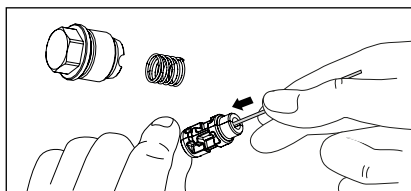

Nettoyer les soupapes avec un fil métallique (trombone) en les passant sous l'eau d'un robinet.

Lors du remontage, ne pas oublier les joints toriques !

**Problème**

Après la fermeture du pistolet Marche/Arrêt, le nettoyeur se met en marche et s'arrête sans cesse.

**Première cause possible**

**Fuite d'eau.**

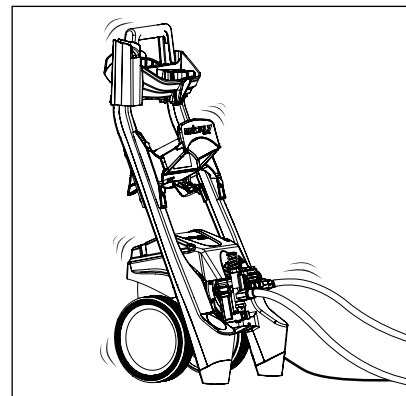

Après la fermeture du pistolet Marche/Arrêt, le nettoyeur HP doit s'arrêter. Si ce n'est pas le cas, la cause peut être une fuite au niveau de la pompe, de l'interrupteur Start-Stop, du flexible haute pression, du pistolet ou de la lance.

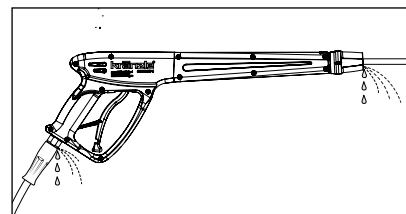

**Procédure à suivre :**

Contrôlez l'étanchéité des raccords entre l'appareil et le flexible HP, entre le flexible HP et le pistolet Marche/Arrêt de sécurité ainsi qu'entre la lance et le pistolet.

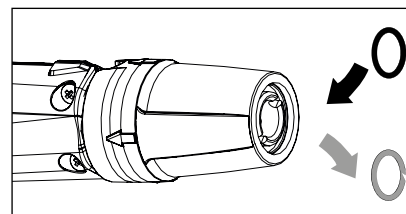

Arrêter l'appareil. Ouvrir brièvement le pistolet marche/arrêt de sécurité pour dépressuriser le système. Débrancher le flexible HP, le pistolet et la lance, puis contrôler l'état des joints d'étanchéité. Remplacer immédiatement les joints toriques s'ils sont défectueux.



**Les endommagements résultant d'une fuite ne sont pas couverts par la garantie.**

### Problème

Après la fermeture du pistolet Marche/Arrêt, le nettoyeur se met en marche et s'arrête sans cesse.

### Deuxième cause possible : La soupape anti-retour est défectueuse.

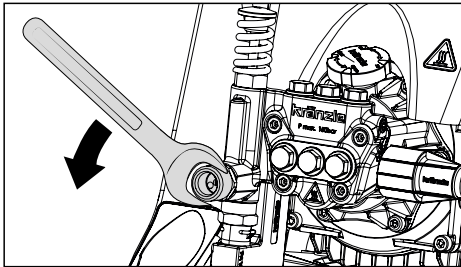

#### Procédure à suivre :

Arrêtez le nettoyeur HP, retirez la prise de courant. Couper l'alimentation en eau. Ouvrir brièvement le pistolet Marche/Arrêt pour dépressuriser le système. Dévissez la sortie de pompe.

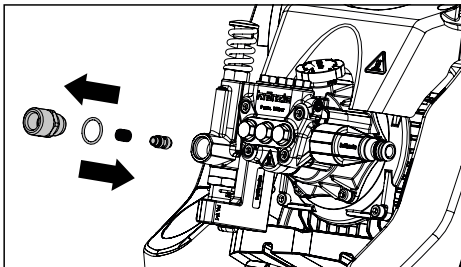

Enlever le barillet anti-retour et s'assurer que le joint torique n'est ni sale, ni endommagé. Contrôler également le siège d'étanchéité dans le carter de pompe et s'assurer qu'il n'est ni sale, ni endommagé.

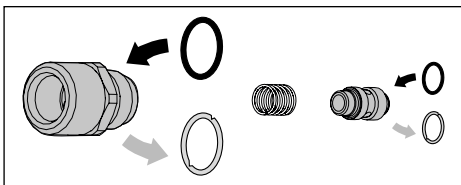

Remplacer immédiatement les joints toriques s'ils sont défectueux.



**Les endommagements de la pompe HP causés par une aspiration d'air ou un manque d'eau (cavitation) en raison du mauvais état des bagues d'étanchéité ne sont pas couverts par la garantie.**

Nous déclarons, par la présente, que le type de construction des nettoyeurs HP :

**Quickly**

Débit nominal : **378 l/h**

Documentation technique disponible après de :

**Josef Kränzle GmbH & Co. KG  
Christopher Königsberger  
Rudolf-Diesel-Str. 20, 89257 Illertissen**

est conforme aux directives suivantes et à leurs amendements relatives aux nettoyeurs haute pression :

**Directive Machines 2006/42/CE  
Directive CEM 2014/30/UE  
Directive ROHS 2011/65/UE  
Directive relative aux émissions sonores de matériels en plein air 2000/14/EG**

Niveau de puiss. acoustique typique :  
Niveau de puiss. acoustique garanti :

**90 dB (A)  
93 dB (A)**

Procédure appliquée pour l'évaluation de la conformité :

**Annexe V, Directive relative aux émissions sonores de matériels en plein air 2000/14/CE**

Spécifications et normes appliquées :

**EN 60335-1: 2012/A13: 2017  
EN 60335-2-79: 2012  
EN 62233: 2008  
EN 55014-1: 2006+A1: 2009+A2: 2011  
EN 55014-2: 2015  
EN 61000-3-2: 2014  
EN 61000-3-3: 2013**

Josef Kränzle GmbH & Co. KG  
Rudolf-Diesel-Straße 20  
89257 Illertissen (Germany)

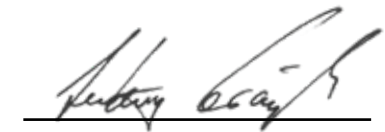

Ludwig Kränzle  
(Gérant)

Illertissen, 2025-06-05

Ce nettoyeur haute pression est conçu uniquement pour les applications typiques de l'utilisateur privé tout autour de la maison et dans le jardin (nettoyage de façades, terrasses, appareils de jardinage, outils, véhicules et machines ainsi que bâtiments) et non pour une utilisation dans le cadre professionnel.

L'obligation de garantie de la Sté Josef Kränzle GmbH & Co. KG vis-à-vis du revendeur auprès duquel vous avez acheté ce nettoyeur haute pression Kränzle (= produit) ne couvre que les vices de matériel, tels que les défauts de matériaux et de fabrication.

Les dysfonctionnements résultant d'une utilisation fréquente et de longue durée du produit et étant donc typiques pour l'âge et l'intensité d'utilisation du nettoyeur haute pression sont imputables à une usure des composants correspondant du produit et ne constituent pas un vice du produit. Pour de tels dysfonctionnements est exclue toute action en garantie par l'acheteur. Tout particulièrement les manomètres, les buses, les soupapes, les vannes, les manchettes d'étanchéité, le flexible haute pression et le dispositif de pulvérisation sont des pièces d'usure.

Le produit devra être utilisé conformément aux instructions formulées dans le manuel d'utilisation. Le présent manuel d'utilisation fait partie intégrante des conditions de garantie.

La modification des dispositifs de sécurité ou l'utilisation erronée ou non usuelle du produit, telle que le dépassement des valeurs limites de vitesse de rotation ou des valeurs limites de température, la mise en service sous tension trop faible, avec manque d'eau d'alimentation ou avec eau sale ainsi que la mise en œuvre non conforme aux prescriptions d'utilisation du produit peuvent entraîner un endommagement du produit qui ne constituera pas un vice de matériel.

La mise en œuvre d'accessoires ou de pièces de rechange non originales Kränzle provoquant un défaut de notre produit peut entraîner la perte de tout droit à garantie. Seule l'utilisation d'accessoires ou de pièces de rechange d'origine Kränzle adaptés spécifiquement au nettoyeur haute pression Kränzle garantit un fonctionnement sûr et fiable du nettoyeur haute pression Kränzle.

Pour chaque pays spécifique s'appliqueront des délais de prescription légaux quant aux recours légaux au titre de vices.

En cas de recours en garantie, veuillez remettre l'appareil, accompagné des accessoires et du justificatif d'achat, à votre revendeur ou au point de service après-vente autorisé de votre proximité. Vous le trouverez également sur notre site internet [www.kraenzle.com](http://www.kraenzle.com).

## Laveur de sol Round Cleaner UFO light

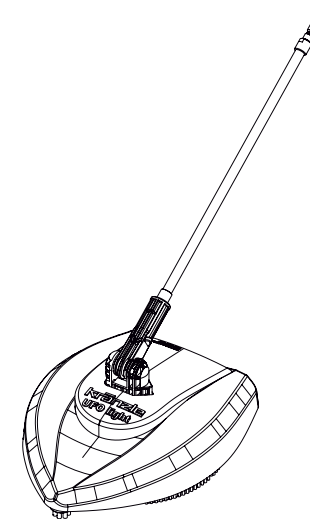

Round Cleaner UFO light

<b>Pression utile, max</b>	160 bar
<b>Débit, max.</b>	10 l/min
<b>système buse</b>	03
<b>Température max.</b>	40 °C
<b>Poids</b>	1,25 kg
<b>N° de réf.</b>	41870

Tolérances sur les valeurs mentionnées  $\pm 5\%$  selon la VDMA. Feuille de standardisation 24411

## Pictogrammes appliqués sur les accessoires



Avant la mise en service, lire et observer les spécifications de sécurité formulées dans le manuel d'utilisation! Le bras à jets rotatifs du Round Cleaner UFO light présente un risque de blessure. Ne jamais mettre la main sous le Round Cleaner UFO light lorsque le nettoyeur haute pression est en marche.

Le bras à jets rotatifs continue de tourner durant quelques secondes après l'arrêt du nettoyeur HP. Attendre l'immobilisation complète du bras jets rotatifs après l'arrêt du nettoyeur HP, puis débrancher le nettoyeur HP du réseau électrique avant de procéder à toute opération sur le Round Cleaner UFO light.

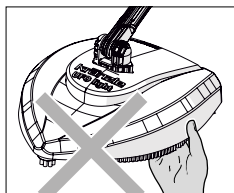

Ne passez pas la main sous l'appareil connecté et opérationnel ! N'essayez pas d'atteindre le rotor en marche !

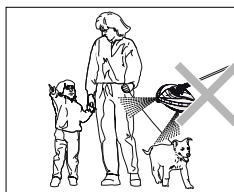

Ne jamais diriger le jets haute pression sur une personne ou un animal ! Ne pas diriger le jet haute pression sur soi-même ou sur une autre personne, non plus dans le but de nettoyer ses vêtements ou ses chaussures.



Ne pas laisser les enfants ou des personnes non initiées utiliser un nettoyeur haute pression ou jouer avec ce dernier ! Surveillez les enfants pour s'assurer qu'ils ne jouent pas avec l'appareil.

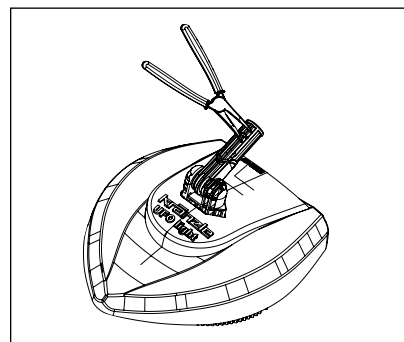

Retirer le clip avec une pince à bec effilé ou, alternativement, ôter le clip avec un tournevis par mouvement de levier.

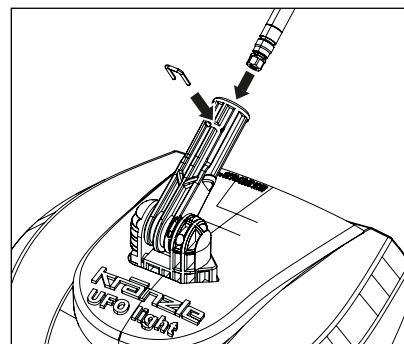
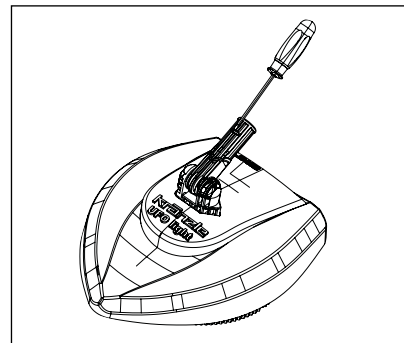

Insérer ensuite le tube en acier inoxydable par le haut puis remettre le clip de fixation. La mise en place du clip nécessite un certain effort, car il doit assurer la connexion ferme des deux composants.

### Lavage de sols

La rotolaveuse est appropriée pour le nettoyage de surfaces planes, telles que les terrasses, les entrées de cours, etc.

Raccordez la rotolaveuse au pistolet HP de votre nettoyeur haute pression à la place de la lance de nettoyage. Posez la rotolaveuse sur une surface non sensible, par exemple sur une surface goudronnée.

Pour le nettoyage de surfaces sensibles, il est recommandé de procéder à un essai à un endroit caché et de endommagement de la surface à nettoyer.

**Ne pas dépasser la pression max.** (voir les caractéristiques techniques)



**max. angle 45°**

### Mise hors service

1. Arrêter nettoyeur HP
2. Couper l'alimentation en eau
3. Ouvrir brièvement le pistolet Marche/Arrêt de sécurité pour laisser s'échapper la pression
4. Verrouiller le pistolet
5. Débrancher la rotolaveuse Kränzle
6. Vérifier que rien ne s'est enlacé autour du rotor
7. S'assurer, avec un trombone, que les buses ne sont pas obturées (voir les Procédez vous-même aux petites réparations)

### Nettoyage et maintenance

Déposer la rotolaveuse sur une surface plane parfaitement libre de tout obstacle de manière à ce que la brosse périphérique ne se déforme pas.

## Problème

L'eau ne sort pas alors que le manomètre indique pleine pression.

## Cause

**La buse est très probablement obturée.**

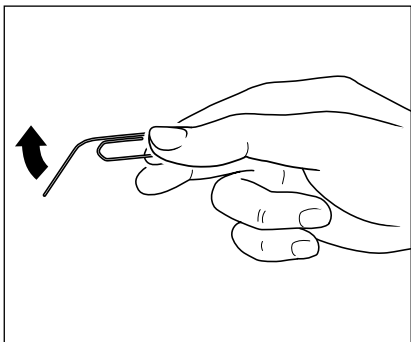

Préparez un trombone.

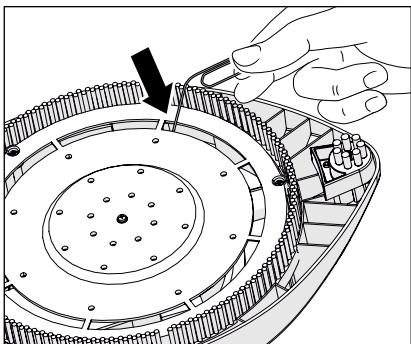

Nettoyez chaque buse avec  
l'extrémité du trombone.

Rincez le flexible HP. Et vous pouvez aus-  
sitôt continuer vos opérations de nettoyage  
comme d'habitude!

## Garantie

Notre garantie couvre uniquement les défauts de matériaux et de fabrication. Les vices ou dommages dus à l'usure sont exclus de cette garantie.

L'appareil devra être utilisé conformément aux instructions formulées dans le présent manuel d'utilisation. La garantie ne s'appliquera qu'en cas de mise en œuvre adéquate d'accessoires et de pièces de rechange d'origine Kränzle.

Pour chaque pays spécifique s'appliqueront des délais de prescription légaux quant aux recours légaux au titre de vices.

En cas de recours en garantie, veuillez remettre l'appareil, accompagné des accessoires et du justificatif d'achat, à votre revendeur ou au point de service après-vente autorisé de votre proximité que vous trouverez également sur notre site internet **[www.kraenzle.com](http://www.kraenzle.com)**.

L'appareil est conçu pour une utilisation dans le domaine privé uniquement et n'est pas garanti en cas de mise en œuvre dans un cadre professionnel.

Cette garantie expirera aussitôt en cas de modifications des dispositifs de sécurité, de dépassement des valeurs limites de vitesse de rotation ou des valeurs limites de température, de mise en service avec eau sale ainsi qu'en cas d'utilisation erronée ou non usuelle de l'appareil.

Le manomètre, les buses, les soupapes, les vannes, les manchettes d'étanchéité, le flexible haute pression et le dispositif de pulvérisation sont des pièces d'usure qui ne font pas l'objet de cette garantie.

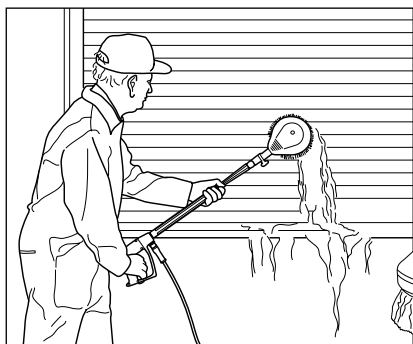

### Brosse de lavage rotative

- 210 mm
- Rallonge en acier inoxydable
- Tête de brosse Ø 180 mm
- Taille de la buse 2,5 mm

N° de réf.: 12800



### Carter anti-projections

- Longueur: 280 mm x
- Largeur: 190 mm
- pour toutes les lances de lavage

N° de réf.: 132600

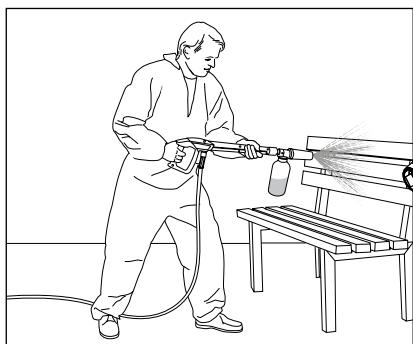

### Lance à mousse

- avec réservoir

1 litre N° de réf.: 135302  
2 litres N° de réf.: 135312

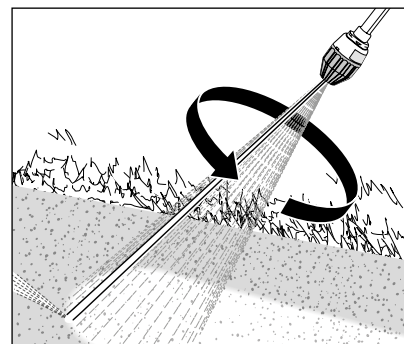

### Lance à buse Turbo-Jet

- 400 mm
- Système de buse 028

N° de réf.: 42403-028

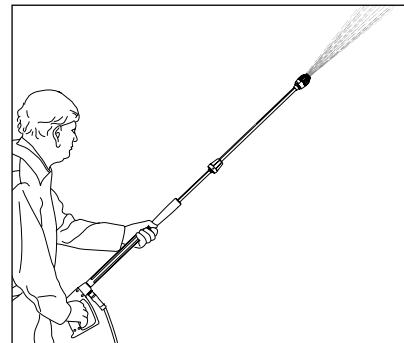

### Rallonge de lance

- 400 mm

N° de réf.: 12870

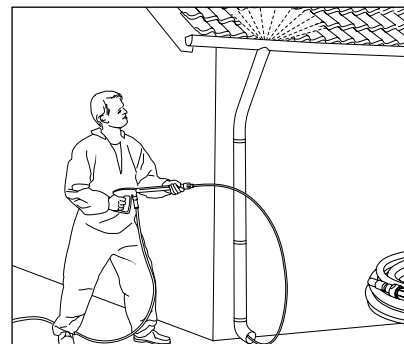

### Flexible de nettoyage de canalisation

- 10 m de longueur

N° de réf.: 12850



Les accessoires pour nettoyeurs haute pression sont des composants de sécurité ! L'utilisation de composants non agréés par Kränzle entraîne la perte de tout droit en garantie.



Lors de la passation de commande, veuillez indiquer les caractéristiques techniques du nettoyeur haute pression (type d'appareil).



**Josef Kränzle GmbH & Co. KG**

Rudolf-Diesel-Straße 20  
89257 Illertissen (Germany)

[sales@kraenzle.com](mailto:sales@kraenzle.com)

© Kranzle 10.07.2025 / Ord. no.: 306830 / Sous réserves de modifications techniques et d'erreurs.

■ **Made**  
■ **in**  
■ **Germany**