

RS Uputstvo za upotrebu

Čistači visokog pritiska

K 1050 TS
K 1050 TST



Uputstvo za upotrebu

RS

Čistači visokog pritiska

K 1050 TS

K 1050 TST

Uputstvo za upotrebu!

Pre puštanja u rad pročitati uputstva o merama sigurnosti i pridržavati se istih!
Tehničke podatke možete pronaći u Listi rezervnih delova. Lista rezervnih delova je deo uputstva za upotrebu. Sačuvajte obe knjižice za kasniju upotrebu ili za sledećeg korisnika.

Poštovani korisniče,

Čestitamo Vam i zahvaljujemo se na kupovini Vašeg novog čistača visokog pritiska!

Odlučili ste se za apsolutno kvalitetan proizvod. Kränzle-čistači visokog pritiska ubedjuju svojom pogodnošću za rukovanje, kompaktnim oblikom i robustnom pogodnošću za svakodnevnu upotrebu.

Savršena preciznost i tačnost dovršena tehnologijom koja se sasoji iz mnogobrojnih detalja i u zbiru podvlače razliku u učinku, sigurnosti i dugoročnosti.

Kako bi rukovanje sa čistačem visokog pritiska bilo jednostavnije, objasnilićemo Vam **K 1050 TS/TST** na sledećoj strani. Slike se mogu u zavisnosti od opreme ili dodatka kupljenog uređaja razlikovati.

Sadržaj	4
Korišćeni piktogrami	5
Mere sigurnosti	6
Opšti propisi	9
Opis uređaja	10
Operativna uputstva	14
Puštanje u rad	18
Isključenje iz rada	22
Male popravke koje možete veoma lako i sami izvršiti ...	23
EZ-deklaracija o usaglašenosti	27
Kränzle pribor	28
Garancija	30

Korišćeni piktogrami u uputstvu za upotrebu



Nepoštovanje ovih instrukcija može dovesti do oštećenja životne sredine.



Instrukcije za korišćenje čistača visokog pritiska, kako ne bi došlo do prevelikog oštećenja ili totalnog kvara K 1050 TS/TST.



Upozorenje! Nepoštovanje ovih instrukcija može dovesti do teških povreda.

Korišćeni piktogrami na čistaču visokog pritiska



Čistač visokog pritiska isključivo koristiti u ležećem (vodoravnom) položaju. Mlazovi visokog pritiska mogu pri nepravilnoj upotrebi biti opasni. Mlaz visokog pritiska se ne sme uperiti ka ljudima, životinjama, aktivnoj električnoj opremi ili ka samom čistaču visokog pritiska.



Čistač visokog pritiska ne sme biti prikačen direktno na vodovodnu mrežu vode za piće.



Opasnost od opekotina zbog vrelih površina!



Proizvodi označeni ovim simbolom mogu sadržati delove koji prilikom nepravilnog odlaganje predstavljaju opasnost za zdravlje ili okolinu. Ne smeju se odlagati sa kućnim otpadom.

Primenjeni piktogrami na ambalaži



Ovaj simobl označava materijale za pakovanje koji se mogu reciklirati i ne smeju se odlagati sa kućnim otpadom. Informacije o pravilnom odlaganju mogu se naći u smernicama za reciklažu vašeg mesta prebivališta.

Korisnik mora nositi potrebnu zaštitnu odeću, npr. vodootporna odela, gumene čizme, zaštitne naočare, zaštitu za uši, zaštitu za glavu, itd. Zabranjeno je koristiti čistač visokog pritiska u prisustvu osobe bez odgovarajuće zaštitne odeće!

Aerosoli se mogu proizvesti kada koristite čistače visokog pritiska. Aerosol je smesa čvrstih ili tečnih čestica u gasu. Udisanje aerosolnih čestica može naštetiti vašem zdravlju. Kada se koriste potpuno zaštićene mlaznice (kao npr. kod Čistača podova Round Cleaner), emisija vodenih aerosola može se značajno smanjiti. Ako upotreba potpuno zaštićenih mlaznica nije moguća, treba koristiti masku za zaštitu disajnih puteva klase FFP2 ili više (u zavisnosti od okoline koju treba očistiti).

Ukoliko čistač visokog pritiska ostane bez nadzora, mrežni prekidač mora uvek biti isključen.

Ne prskati materijale koji sadrže azbest ili ostale materijale!

Nikada ne prskajte zapaljive tečnosti na bazi rastvarača, kao što su razređivači lakova, benzin, ulje i slične tečnosti. Zaptivači u čistaču visokog pritiska nisu otporni na razređivače! Korona mlaza rastvornih sredstava je lako eksplozivna i otrovna.

Čistač visokog pritiska može oštetiti predmet koji perete npr. automobilske gume. Zbog toga treba održavati udaljenost od 30 cm!

Pre puštanja čistača visokog pritiska u rad, treba proveriti oštećenja na delovima (crevo visokog pritiska, mrežni priključak, pištolj sa sigurnosnim isključivanjem). Neispravne ili oštećene delove zameniti odmah!

Koristite samo creva visokog pritiska, spojnice i priključke koje preporučuje Kränzle. Oni garantuju sigurnost uređaja.

Kod upotrebe produžnog kabla, uverite se da je pogodan za spoljašnju upotrebu, da je veza suva, i da je produžni kabl iznad poda. Preporučuje se upotreba koturače za kabl koja drži utičnicu najmanje 60 mm iznad poda.

Mrežni priključak isključivo sa original mrežnim priključkom od proizvođača zameniti, a to mora izvesti isključivo kvalifikovani električar.

Sigurnosni uređaji služe za zaštitu korisnika i ne smeju se onesposobiti ili zaobići u svojoj funkciji.

Čistač visokog pritiska koristiti pravilno. Korisnik je obavezan da se prilagodi lokalnim pojavama i mora obratiti pažnju na osobe koje se nalaze u zoni opasnosti!

Kada se koristi u povišenim položajima i postoji opasnost od pada, uređaj mora biti osiguran da se ne otkotrlja ili ne padne.

Osobe ograničenih fizičkih, čulnih ili mentalnih sposobnosti (uključujući decu) ne smeju koristiti čistač visokog pritiska!

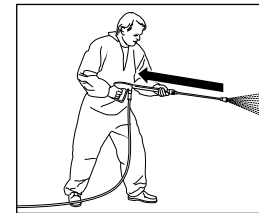

Vodite računa o tome da prilikom čišćenja vodom pod visokim pritiskom nastaje osetno jak povratni udar pod cev za prskanje. Zbog toga pazite da je uređaj čvrsto postavljen (vidi tehničke podatke).

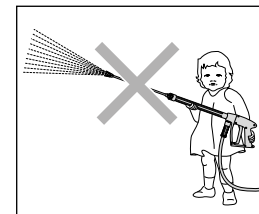

Deca i neinstruisane osobe ne smeju koristiti ili se igrati sa čistačem visokog pritiska! Deca moraju biti pod nadzorom kako bi se osiguralo da se ne igraju sa uređajem.

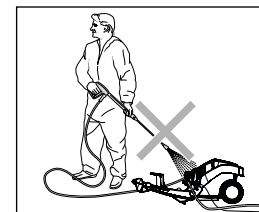

Ne prskati čistač visokog pritiska! Ne izlagati čistač visokog pritiska koroni mlaza visokog pritiska!

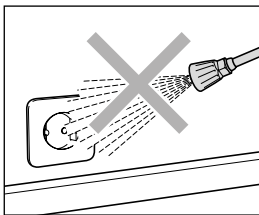

Mlaz visokog pritiska ne upirati ka utičnicama ili drugim električnim uređajima! Svi elektroinstalacioni delovi u radnoj prostoriji moraju biti vodootporni.

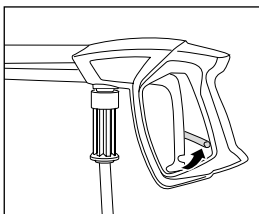

Sigurnosni isključivač na sigurnosnom isključnom pištolju uvek zatvoriti nakon svake upotrebe kako bi sprečili nenamerno prskanje!

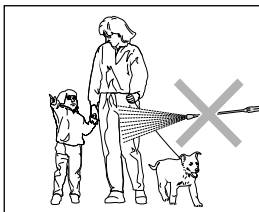

Ne upirati mlaz visokog pritiska ka ljudima ili životinjama! Nikada ne uperiti mlaz visokog pritiska ka sebi ili drugima, čak ni da bi im očistili odeću ili obuću.

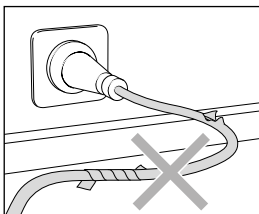

Mrežni priključak koristiti samo u savršenom sranju! Ne oštećivati mrežni priključak (vući, stiskati, pregaziti,...) ili popravljati neispravno istog.



Crevo visokog pritiska ne slamati i ne zamotavati! Crevo visokog pritiska ne vući preko oštrih ivica!

Oblast primene

Ovaj čistač visokog pritiska koristi se samo za čišćenje sa mlazom visokog pritiska bez sredstava za čišćenje, ili za čišćenje sa mlazom niskog pritiska sa sredstvom za čišćenje (npr. ubrizgavačem pene ili četkom za pranje). Namenjen je isključivo za ekskluzivnu i tipičnu upotrebu privatnih korisnika oko kuće i bašte (za čišćenje fasada, baštenskih alata, alata, vozila i mašina kao i zgrada) i nije namenjen za komercijalnu upotrebu.



Pri primeni aparata dužni ste da se pridržavate propisa o zaštiti životne sredine i voda kao i o odstranjivanju otpadnih materija!

Ispitivanja

Čistač visokog pritiska po potrebi, ali najkasnije u roku od 12 meseci, ispitati od strane odgovarajućih stručnjaka, kako bi siguran rad i dalje bio zagarantovan.

Sprečavanje nesreća

Čistač visokog pritiska je tako opremljen da su pri pravilnoj upotrebi i rukovanju nesreće isključene. Poslužioc aparata mora obratiti pažnju na opasnost povrede vrućim delovima mašine i mlazom visokog pritiska. Pridržavanje „pravilnika o prskalicama tečnosti“ je neophodno.



Ispuštanje ulja

Ako dodje do ispuštanja ulja onda treba onda potražiti najbliži korisnički servis (trgovca). Nepoštovanje može dovesti do oštete životne sredine i/ili prenosnika.

Konstrukcija: K 1050 TS (s držač za 8 m crevo visokog pritiska)

K 1050 TS je pokretljiv čistač visokog pritiska sa izradjenim sistemom organizacije. Konstrukcija se može videti na šemi.

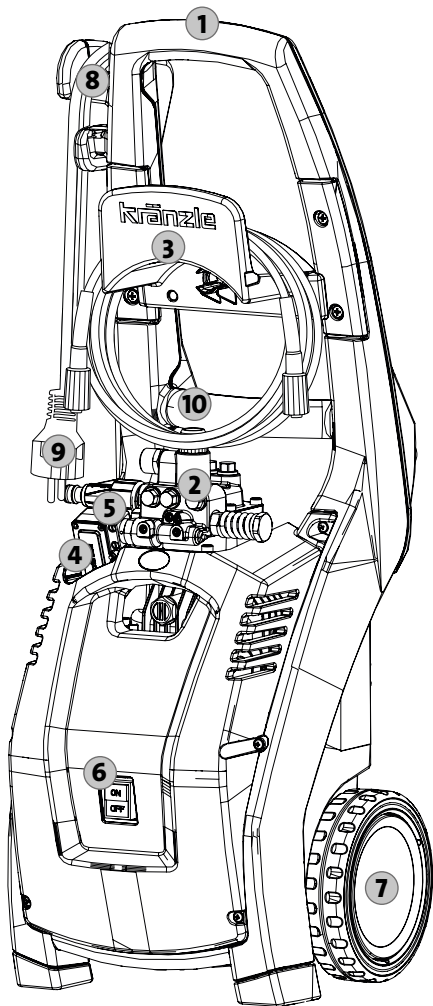

- 1 Ergonomično oblikovana drška za pokretanje
- 2 Glava pumpe od posebnog mesinga
- 3 Držač za 8 m crevo visokog pritiska
- 4 Prekidač start-stop
- 5 Dovod za ulazno sito za vodu sa filterom
- 6 Prekidač za paljenje i gašenje
- 7 Veliki točkići prikladni za stepenice
- 8 Kotur za mrežni priključak
- 9 Mrežni priključak sa utikačem
- 10 Izlaz pumpe/ priključak creva visokog pritiska

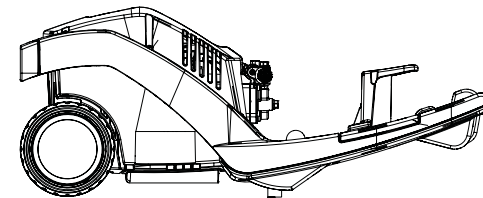
To ste kupili:

1. Kränzle-čistač visokog pritiska K 1050 TS

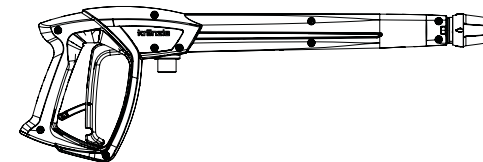

2. Pištolj sa sigurnosnim isključivanjem sa ISO-rukohvatom i utičnom spojnicom



3. Koplje za odstranjivanje nečistoće sa cevi od nerđajućeg čelik i utičnim priključkom

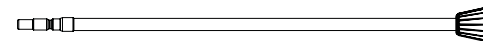

4. Koplje od nerđajućeg čelika sa pljosnatom diznom i utičnim priključkom

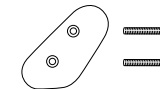

5. Kuka za pričvršćivanje mrežnog priključivača sa dva pričvrtna vijka.



6. Uputstvo za upotrebu
Lista rezervnih delova

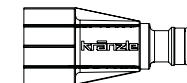

7. Ulazno sito za vodu, utična spojnica sa vidljivim filterom

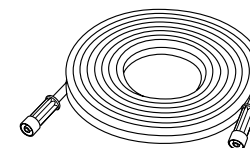

8. Crevo visokog pritiska

Konstrukcija: K 1050 TST (sa koturom za crevo)

K 1050 TST je pokretljiv čistač visokog pritiska sa izradjenim sistemom organizacije. Konstrukcija se može videti na šemi.

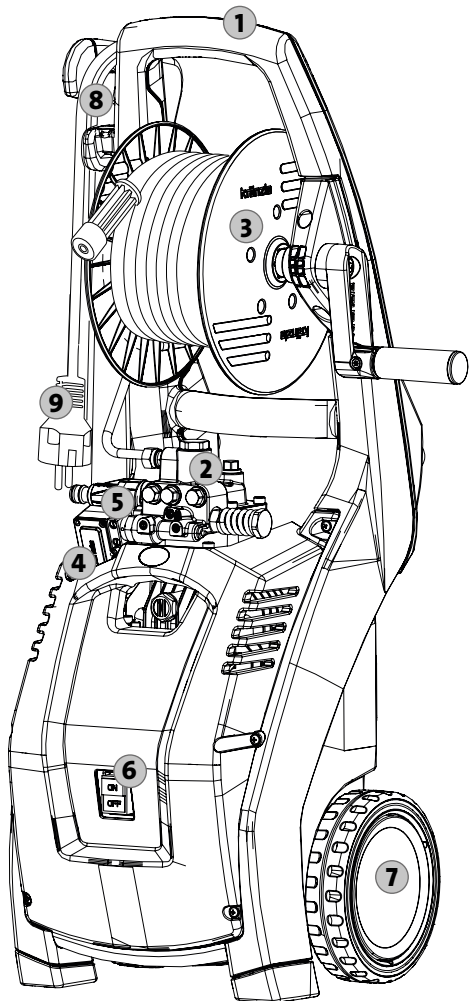

- 1 Ergonomično oblikovana drška za pokretanje
- 2 Glava pumpe od posebnog mesinga
- 3 Koturača za crevo sa crevom visokog pritiska od čelične tkanine dužine od 12 m
- 4 Prekidač start-stop
- 5 Dovod za ulazno sito za vodu sa filterom
- 6 Prekidač za paljenje i gašenje
- 7 Veliki točkići prikladni za stepenice
- 8 Kotur za mrežni priključak
- 9 Mrežni priključak sa utikačem

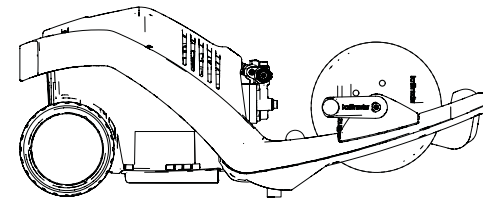
To ste kupili:

1. Kränzle-čistač visokog pritiska K 1050 TST

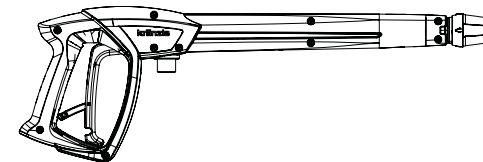

2. Pištolj sa sigurnosnim isključivanjem sa ISO-rukohvatom i utičnom spojnicom



3. Koplje za odstranjivanje nečistoće sa cevi od nerđajućeg čelik i utičnim priključkom



4. Koplje od nerđajućeg čelika sa pljosnatom diznom i utičnim priključkom

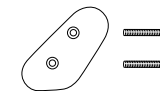

5. Kuka za pričvršćivanje mrežnog priključivača sa dva pričvrtna vijka.



6. Uputstvo za upotrebu
Lista rezervnih delova

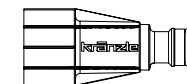

7. Ulazno sito za vodu, utična spojnica sa vidljivim filterom

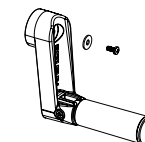

8. Pogonska ručica sa pričvrtnim vijkom

Ono o čemu morate obavezno voditi računa: Problem nedostatka vode



Problem nedostatka vode se javlja mnogo češće nego što mislite. Što je čistač visokog pritiska jači, veća je opasnost da će doći do manjka vode. Kod manjka vode javlja se kavitacija u pumpi (mešavina vode i gasa), što se po pravilu kasno ili uopšte ne primeti. **Dolazi do uništenja pumpe visokog pritiska.** Jednostavno proverite količinu vode koja je na raspolaganju tako što ćete kofu sa litarskom skalom puniti 1 minut.

Najmanja potrebna količina vode (vidi tehničke podatke).



Ukoliko je izmerena količina vode isuviše mala, onda morate izabrati priključak za vodu pomoću koga će se postići potreban kapacitet vode. Nedostatak vode dovodi do bržeg potrošavanja zaptivača (nema garancije).



Ne dozvoliti da pumpa visokog pritiska pumpa suv vazduh duže od 60 sekundi!

Snabdevanje vodom



Vodite računa o propisima preduzeća za snabdevanja vodom! Čistač visokog pritiska se shodno normi EN 61 770 ne sme neposredno priključiti na javni vodovod vode za piće. Kratkotrajno priključenje je dozvoljeno, ako je u dovodu ugradjen mehanizam za sprečavanje povratnog toka sa ventilom za dovod vazduha (Kränzle br. porudž.: 410164). **Voda koja je prošla mehanizam za sprečavanje povratnog toka više nije za piće.** Dozvoljeno je i posredno priključivanje na javni vodovod vode za piće sa slobodnim odvodom shodno normi EN 61 770; npr. upotrebom neke posude sa ventil-plovkom. Dozvoljeno je neposredno priključenje na vodovodnu mrežu koja nije odredjena za piće.

Problem sa manjkom struje

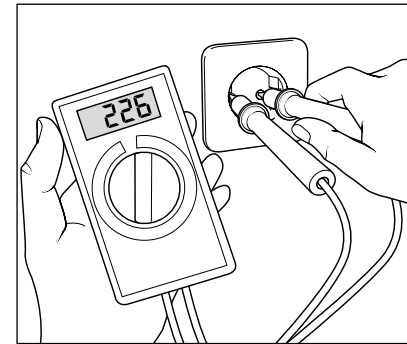

Ukoliko je u blizini elektroinstalacije istovremeno priključeno isuviše uređaja na mrežu, onda oni mogu dovesti do smanjenja trenutnog napona kao i do znatnog smanjenja jačine struje. Posledica toga je da motor čistača visokog pritiska neće da se pokrene ili skroz pregori. Dovod električne energije može biti loš ukoliko je mrežni kabl isuviše dugačak ili isuviše tanak. Isuviše dugačak produžni kabl dovodi do pada napona, a time i do smetnji u radu uređaja i poteškoća prilikom puštanja u rad.



Proverite jačinu vaših osigurača i ukoliko postoji i najmanja sumnja, pozovite stručno lice koje će proveriti napon i trenutnu jačinu struje (vidi tehničke podatke).

Električni priključak

Čistač visokog pritiska stiže sa mrežnim priključkom od 5 m. Utikač se mora ubaciti u propisanu utičnicu sa priključenom sigurnosnom letvom i zaštitnim uređajem diferencijalne struje od **30 mA**. Priključak na mrežu mora izvesti kvalifikovan električar i udovoljiti zahtevima IEC60364-1. Utičnica osigurati sa **16 A** sa mrežne strane. Kod upotrebe produžnog kabla isti **mora imati zaštitnu letvu**, koja je po propisu nakačena na utičnu vezu. Lestvica produžnog kabla mora imati presek od najmanje **1,5 mm²**. Utična veza mora biti vodootporna i ne sme ležati na mokrom. Kod produžnih kablova od **preko 10 m** dužine, presek mora imati najmanje **2,5 mm²**. Kod upotrebe kotura za kabl, mrežni priključak mora biti uvek skroz odmotan.

Sistem za vodu i čišćenje

Voda se mora dovesti pod pritiskom pumpe visokog pritiska. Voda onda biva dovedena od pumpe visokog pritiska do sigurnosne čelične cevi pod pritiskom. Mlaz visokog pritiska se stvara u mlaznici sigurnosne čelične cevi.



Pri primeni aparata dužni ste da se pridržavate propisa o zaštiti životne sredine i voda kao i o odstranjivanju otpadnih materija!

Sigurnosna čelična cev sa pištoljem sa sigurnosnim isključivanjem

Pištolj sa sigurnosnim isključivanjem omogućava rad čistača visokog pritiska samo ako je pritisnut sigurnosni prekidač. Pritiskanjem poluge otvara se pištolj za prskanje. Tečnost tada teče do dizne. Stvara se pritisak za prskanje koji brzo dostiže željeni radni pritisak. Puštanjem prekidača zatvara se pištolj sa sigurnosnim isključivanjem kako ne bi došlo do daljeg ispuštanja tečnosti iz sigurnosne čelične cevi. Udarac pritiska gasi start-stop-sistem i gasi se snabdevanje motora strujom. Korišćenjem pištolja sa sigurnosnim isključivanjem pali se start-stop-sistem, motor se automatski pali i pumpa visokog pritiska dovodi vodu do mlaznice, gde se stvara mlaz visokog pritiska.



Pištolj sa sigurnosnim isključivanjem je sigurnosni uređaj. Popravke smeju vršiti samo odgovarajući stručnjaci. U slučaju da su potrebni rezervni delovi smeju se koristiti samo dopušteni delovi od strane proizvođača.



Izmene, popravke, ponovno regulisanje i nameštanje, kao i plombiranja smeju vršiti samo odgovarajući stručnjaci.



Pre puštanja u rad treba obratiti pažnju na mere sigurnosti.

Zaštitni prekidač za motor

Motor treba čuvati od preopterećenja zaštitnim prekidačem za motor. Kod preopterećenja ili blokiranja motora, čistač visokog pritiska se gasi. Kod ponovnog gašenja motora treba odstraniti razlog kvara.



Zamene i ispitivanja smeju raditi samo stručnjaci na **čistaču visokog pritiska isključenim iz struje**, tj. **sa izvučenim utikačem**.

Sistem za potpuno zaustavljanje

Seriya K 1050 ima sistem za potpuno zaustavljanje. Ukoliko je glavni prekidač upaljen, otvaranje pištolja sa sigurnosnim isključivanjem se pali preko dugmeta motora. Kod gašenja istog motor se odmah gasi.

Crevo visokog pritiska i uređaja za prskanje

Crevo visokog pritiska i uređaj za prskanje koji su dodatak serije K 1050 izrađeni su od dragocenog materijala i odgovaraju radnim uslovima čistača visokog pritiska i propisno su označeni.



U slučaju potrebe za rezervnim delovima dozvoljeno je koristi samo odobrene originalne rezervne delove. Ukoliko se koriste rezervni delovi drugih proizvođača dolazi automatski do prestanka važenja garancije! Crevo visokog pritiska i uređaj za prskanje moraju se dobro zaptiveno spojiti (hermetički).



Crevo visokog pritiska ne sme biti pregažen, prekomereno povučeno ili zavrtano. Crevo visokog pritiska se ne sme vući preko oštih ivica. Neispravna creva visokog pritiska (po DIN 20022) nije dozvoljeno popravljati, već se moraju zameniti novim crevima koja su odobrena od strane proizvođača Kränzle.

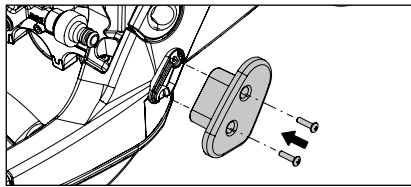

1. Donji kotur za mrežni priključak zamotati na za to namenjeno mesto sa priloženim šrafovima na ramu.

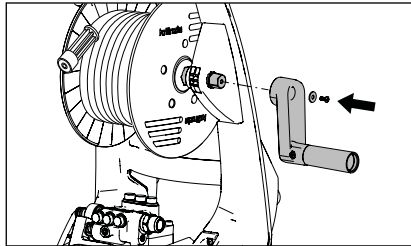

2. Kod čistača visokog pritiska sa koturom za crevo treba dodati pogonsku ručicu pre prvog puštanja u rad. Uspravite čistač visokog pritiska. Pogonsku ručicu nakačiti na šestougao i fiksirati sa priloženom maticom i šrafom.

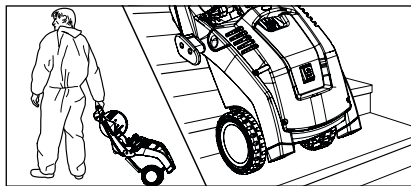

3. Čistač visokog pritiska pomeriti do željene lokacije. K 1050 TS/TST je pokretan čistač visokog pritiska sa robustnom voznom napravom prikladnom za teren i stepenice.

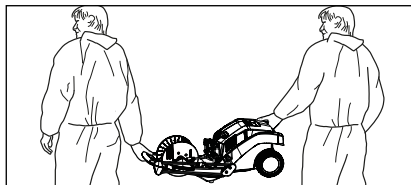

4. K 1050 TS/TST mogu nositi dve osobe zbog svog lakog formata pogodnog za rukovanje.



Prilikom nošenja K 1050 TS/TST obratiti pažnju na težinu čistača visokog pritiska (pogledati tehničke podatke).



Čistač visokog pritiska dozvoljeno je koristiti samo u položenom (vodoravnom) stanju!



K 1050 TS/TST se ne sme postavljati i koristiti u prostorijama u kojima postoji mogućnost požara ili eksplozije kao ni u bare. Čistač visokog pritiska se ne sme koristiti pod vodom. Ukoliko se čistač visokog pritiska koristi na mestu opasnosti, onda se mora pridržavati tamo važećim merama bezbednosti.

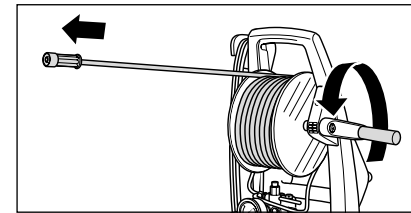

5. Kod čistača visokog pritiska sa koturom za crevo treba istog odmotati načisto. Kod čistača visokog pritiska bez kotura mora se čvrsto i zaptivno prišrafiti priloženo crevo visokog pritiska na izlaz pumpe.

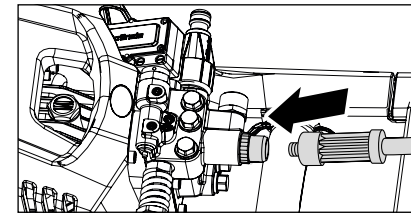

Crevo visokog pritiska pravo i bez čvorova odmotati. Crevo visokog pritiska može na nekim podlogama ostaviti tragove trenja. Kao alternativu možete naći u našem asortimanu creva visokog pritiska koji ne ostavljaju tragove.

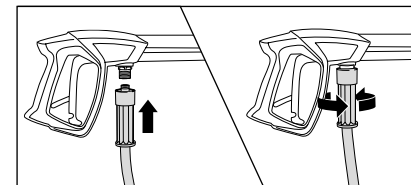

6. Crevo visokog pritiska nakačiti na pištolj sa sigurnosnim isključivanjem i prišrafiti čvrsto i zaptivno.

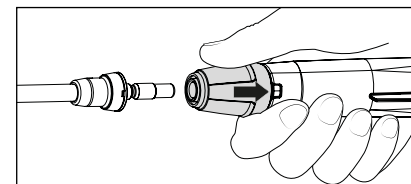

7. Prvo povući sigurnosni rukav pištolja sa sigurnosnim isključivanjem nazad i onda staviti koplje u priključak pištolja sa sigurnosnim isključivanjem.

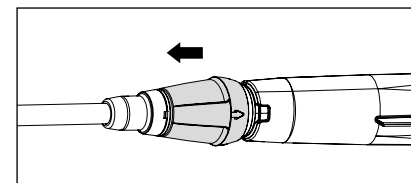

8. Nakon kačenja koplja pustiti sigurnosni rukav i obratiti pažnju na sigurno sedište koplja.
Utični priključak redovno mazati sa masti bez kiselina.



Tokom rada ne sme se koristiti/dodirivati utična spojnica! Visoka opasnost od povrede!



Proveriti čistoću priključka i utičnog priključka pre priključivanja (pesak, prljavština,...) i po potrebi ocistiti bistrom vodom. Nečistoće mogu oštetiti zaptivač priključka.



Ukoliko produžavate crevo visokog pritiska nemojte da prekoračite maksimalnu dužinu od 20 m!



Smeju se kačiti samo od Kränzle dozvoljeni dodaci na pištolj sa sigurnosnim isključivanjem.

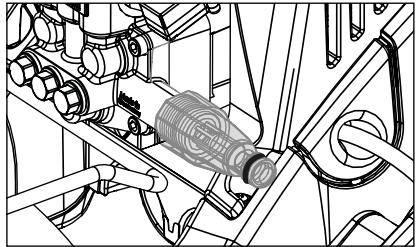

- 9. Pre svakog puštanja u rad morate proveriti da li je čisto ulazno sito za vodu.** Ako je unutrašnji filter prljav, skinuti filter i odraditi korak 9.1
Ako je sito prljav onda nema protok vode i stoga se ne stvara pritisak.

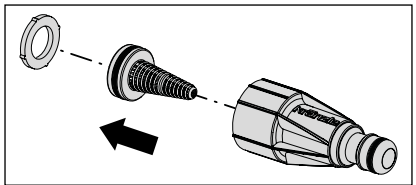

- 9.1** Kod nečistoće, izvaditi filter i sa ostalim delovima isprati temeljno bistrom vodom i očistiti ga.



Kod ulaznog sita za vodu obratiti pažnju na oštećenja. Čistač visokog pritiska ne koristiti ukoliko je filter oštećen.

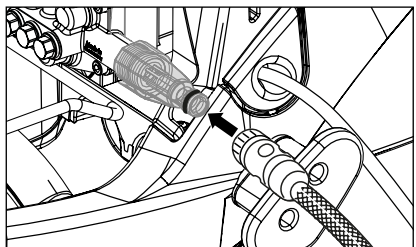

- 10.** Spojite crevo za vodu na ulaz za vodu (minimalni zahtevi: dužina creva 5 m, poprečni presek 3/4", 10 bari). Čistač visokog pritiska je moguće priključiti na dovod vode pod pritiskom (1 - 10 bara predpritisk) po želji sa hladnom ili toplom vodom do 60 °C.



Oprez kod tople ulazne vode!

Pri radu pomoću tople vode od 60 °C razvijaju se visoke temperature. Metalne delove čistača visokog pritiska ne dodirivati bez sigurnosnih rukavica!

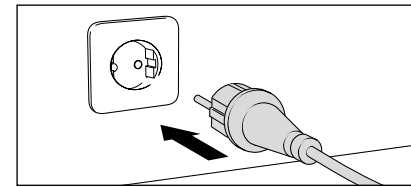

- 11.** Priključiti na električnu mrežu (vidi tehničke podatke).



Utikač ili strujovodne delove ne dodirivati mokrim ili vlažnim rukama.

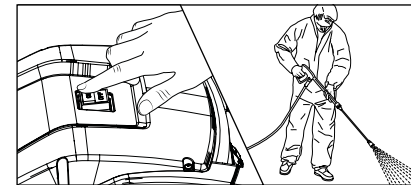

- 12.** Upalite čistač visokog pritiska sa otvorenim pištoljem sa sigurnosnim i sključivanjem. Ispustite vazduh iz čistača visokog pritiska: Pištolj sa sigurnosnim isključivanjem više puta otvorite i zatvorite. Počnite sa pranjem.

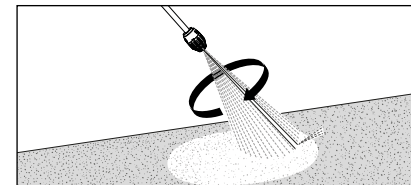

- 13.** Pri korišćenju odstranjivača nečistoća obratiti pažnju na to da pri paljenju koplje pokazuje na dole.

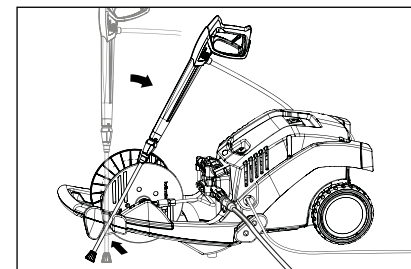

- 14.** K 1050 TS/TST poseduje praktični držač za prihvatanje pištolja sa sigurnosnim isključivanjem sa kopljem u pauzama.

Zbog toga treba čistač visokog pritiska koristiti u ležećem položaju.



Pri upotrebi čistača visokog pritiska obavezno obratiti pažnju na mere bezbednosti.

1. Čistač visokog pritiska isključiti
2. Dovod vode zatvoriti
3. Pištolj sa sigurnosnim isključivanjem nakratko otvoriti dok pritisak ne splasne
4. Pištolj sa sigurnosnim isključivanjem zatvoriti
5. Crevo visokog pritiska odšrafiti sa pištolja sa sigurnosnim isključivanjem
6. Pumpu visokog pritiska isprazniti: Crevo visokog pritiska čvrsto držati i paliti motor dok ne stane mlaz vode na izlazu.
7. Izvući utikač iz struje
8. Očistiti crevo visokog pritiska i namotati ga pravilno
9. Mrežni priključak očistiti i naviti
10. Očistiti ulazno sito za vodu
11. Čistač visokog pritiska tokom zime čuvati u prostorijama zaštićenih od mraza

Čuvanje od mraza

Da bi zaštitili čistač visokog pritiska od mraza, ispraznite ga skroz. Odvojte čistač visokog pritiska od snabdevanja vodom i upalite ga. Otvaranjem pištolja sa sigurnosnim isključivanjem pumpa visokog pritiska gura vodu iz čistača visokog pritiska. **Ne puštati čistač visokog pritiska da radi duže od 1 minuta bez vode.**

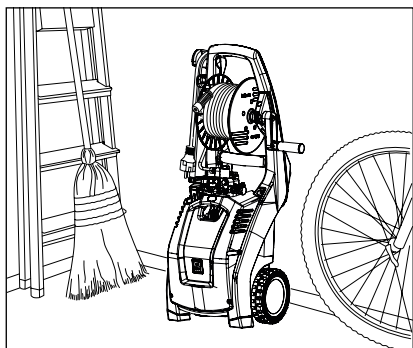

Kompaktni i mobilni Kränzle čistači visokog pritiska se mogu zbog malo prostora koji zauzimaju dobro odložiti.

Problem

Iz mlaznice ne izlazi voda a čistač visokog pritiska radi.

Uzrok

Najverovatnije je zapušena mlaznica.

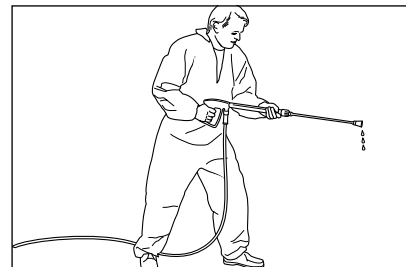

Iz koplja izlazi veoma malo ili uopšte ne izlazi voda.

Postupak:

Ugasiti čistač visokog pritiska. Izvucite utikač. Kratko pritisnite pištolj sa sigurnosnim isključivanjem kako biste oslobodili pritisak.

Prvo skinite pištolj sa sigurnosnim isključivanjem i koplje, a zatim očistite crevo visokog pritiska od mogućeg taloga.

Proverite da nije zaprljano ulazno sito za vodu.

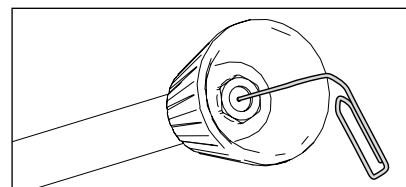

Ukoliko problem i dalje postoji, onda pomoću žice (spajalice za papir) pažljivo očistite otvore na mlaznici. U slučaju da čišćenje ostane neuspešno, koplje treba zameniti.



Pre svake popravke izvucite utikač!

Problem

Iz mlaznice izlazi nepravilan mlaz.

Uzrok

Moguće je da su ventili zaprljani ili zalepljeni.

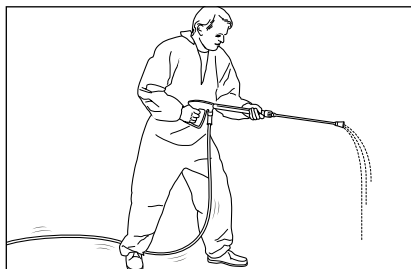

Iz cevi izlazi nepravilan mlaz.
Crevo visokog pritiska vibrira.

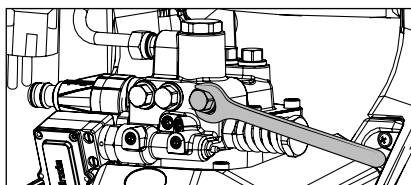

Postupak:

Otvorite svih 6 ventila jedan za drugim (vertikalno i horizontalno u tri reda poređani šrafovi sa šestougaonom glavom od mesinga).

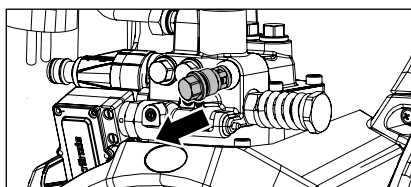

Izvucite šraf sa telom ventila sa sve O-prstenom. Proverite da li je zaptivni prsten oštećen. Ukoliko je oštećen, mora se zameniti O-prsten.

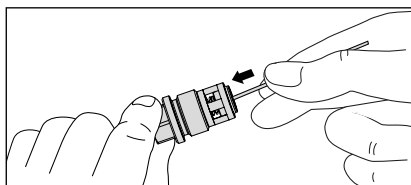

Ventile očistite pomoću žice (spajalice za papir) i to pod tekućom vode.

Prilikom sklapanja ventila nemojte zaboraviti zaptivni prsten!

Problem

Nakon zatvaranja pištolja sa sigurnosnim isključivanjem čistač visokog pritiska se čas gasi čas pali.

Mogući uzrok br. 1 Nehermetičnost.

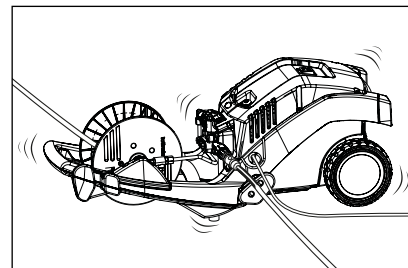

Nakon zatvaranja pištolja sa sigurnosnim isključivanjem mora se ugasi čistač visokog pritiska. Ukoliko se ne ugasi, onda uzrok može biti nehermetičnost pumpe visokog pritiska, dugmeta, pištolja sa sigurnosnim isključivanjem ili curenje na crevu visokog pritiska.

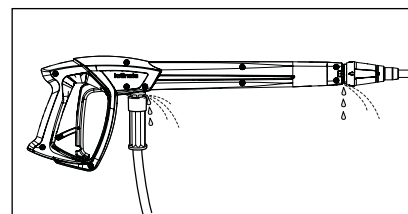

Postupak:

Proverite zaptivenost spoja između čistača visokog pritiska i creva visokog pritiska i spoj visokog pritiska sa pištoljem sa sigurnosnim isključivanjem kao i vezu između koplja i pištolja.

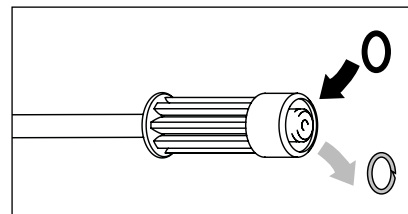

Isključite čistač visokog pritiska. Kratko pritisnite pištolj sa sigurnosnim isključivanjem kako biste oslobodili pritisak. Skinite crevo visokog pritiska, pištolj sa sigurnosnim isključivanjem i koplje i proverite zaptivne prstenove. Ukoliko su zaptivni prstenovi u lošem stanju, odmah zamenite O-prstenove.



Kod nehermetičnosti se ne preuzima nikakva garancija za eventualne posledične štete.

Problem

Nakon zatvaranja pištolja sa sigurnosnim isključivanjem čistač visokog pritiska se čas gasi čas pali.

Mogući uzrok br. 2 Povratni ventil je defektan.

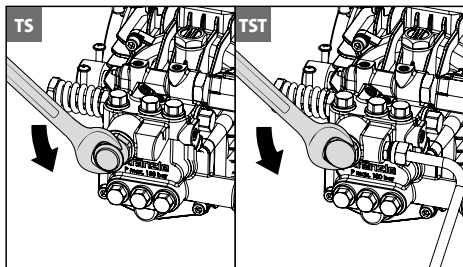

Vorgehensweise:

Isključite čistač visokog pritiska i izvucite utikač. Prekinite dovod vode. Kratko pritisnite pištolj sa sigurnosnim isključivanjem kako biste oslobodili pritisak. Odvijte izlaz pumpe.

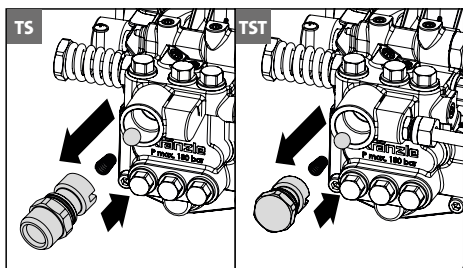

Povratno telo izvuči i proveriti da li je O-prsten prljav ili oštećen. Proverite takođe da li je zaptivno sedište u kućištu pumpe prljav ili oštećen.

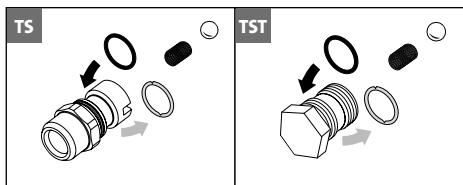

Zamenite odmah O-prstenove ukoliko su neispravni.



Kod oštećenja na pumpi visokog pritiska zbog neispravnih zaptivnih prstenova usled usisavanja vazduha ili nedostatka vode (kavitacija) ne preuzima se nikakva garancija.

Ovim izjavljujemo da način izradnje čistača visokog pritiska: **K 1050 TS**
K 1050 TST

Nominalni protok: **450 l/h**

(tehnička dokumentacija je priložena): **Fa. Josef Kränzle GmbH & Co. KG**
Manfred Bauer
Rudolf-Diesel-Str. 20, 89257 Illertissen

uvažavaju sledeće direktive i njene izmene za čistače visokog pritiska:

Mašinska direktiva 2006/42/EZ
EMK direktiva 2014/30/EU
Direktiva ROHS 2011/65/EU
Direktiva na otvorenom 2000/14/EZ

Tipičan nivo jačine zvuka: **94 dB (A)**
Zagarantovani nivo jačine zvuka: **96 dB (A)**

Korišćeni postupci ocene usaglašenosti: **Prilog V, Direktiva na otvorenom 2000/14/EZ**

Primenjene specifikacije i norme: **EN 60335-1: 2012/A13: 2017**
EN 60335-2-79: 2012
EN 62233: 2008
EN 55014-1: 2006+A1: 2009+A2: 2011
EN 55014-2: 2015
EN 61000-3-2: 2014
EN 61000-3-3: 2013

Josef Kränzle GmbH & Co. KG
Rudolf-Diesel-Straße 20
89257 Illertissen (Germany)

Ludwig Kränzle
(Rukovodilac)

Illertissen, 2019-04-05

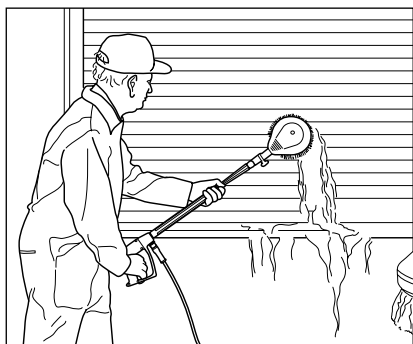

**Rotirajuća četka za pranje
BRUSH light**

- Produžetak od nerđajućeg čelika 210 mm
- Glava četke Ø 180 mm
- Veličina dizne 2,5 mm

Porudžb. - br.: 12800

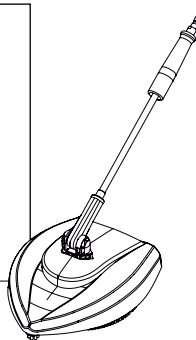

**Čistač poda Round Cleaner
UFO light**

- Ø 260 mm
- Sistem dizne 03

Porudžb. - br.: 41870

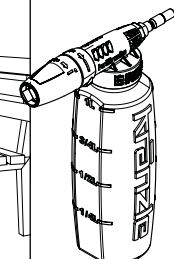
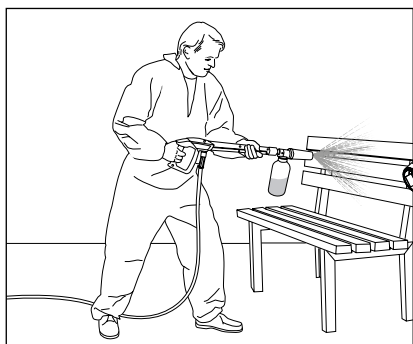

Injektor pene light

- Sa rezervoarom
- Sistem dizne 03

1 litra Porudžb. - br.: 135302
2 litra Porudžb. - br.: 135312

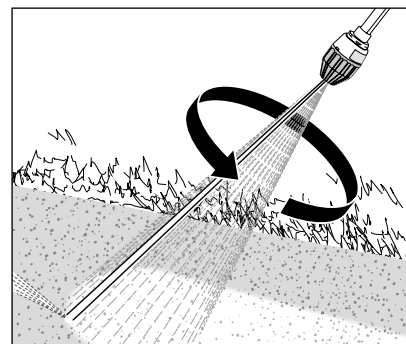

**Koplje odstranjivač
nečistoće light**

- 400 mm
- Sistem dizne 03

Porudžb. - br.: 42403-03

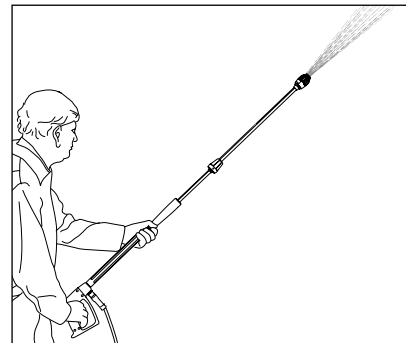

Produžetak za koplje light

- 400 mm

Porudžb. - br.: 12870

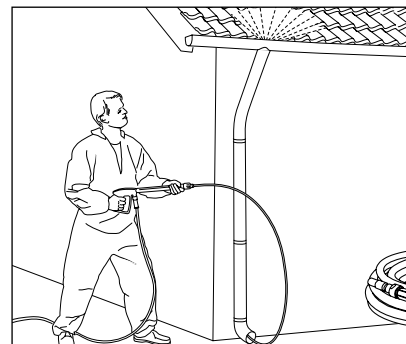

Crevo za pranje cevi light

- 10 m dužine
- Sistem dizne 03

Porudžb. - br.: 12850



Dodatna oprema za čistače visokog pritiska sama po sebi predstavlja sklop! U slučaju korišćenja sklopova koji nisu odobreni od strane Kränzle-a prestaje da važi bilo koja garancija.



Molimo da kod porudžbina navedete tehničke podatke čistača visokog pritiska (tip uređaja).

Ovaj Kränzle čistač visokog pritiska namenjen je isključivo za ekskluzivnu i tipičnu upotrebu privatnih korisnika oko kuće i bašte (za čišćenje fasada, baštenskih alata, alata, vozila i mašina kao i zgrada) i nije namenjen za komercijalnu upotrebu.

Garantna obaveza Josef Kränzle GmbH & Co. KG prema distributeru od kog ste kupili Kränzle čistač visokog pritiska (=proizvod) odnosi se isključivo na materijalne nedostatke, kao što su materijalni i proizvodni nedostaci.

Defekti nastali dugom i čestom upotrebom proizvoda, koji su tipični za starosti i intezitet upotrebe čistača visokog pritiska nastali su zbog habanja odgovarajućih komponenti proizvoda i stoga ne predstavljaju kvar na proizvodu. Takvi nedostaci ne dovode do garancijskih prava kupaca. Konkretno manometri, mlaznice, ventili, zaptivne manžetne, crevo visokog pritiska i oprema za prskanje su potrošni delovi.

Čistač visokog pritiska se mora koristiti u skladu sa uputstvom za upotrebu. Uputstvo za upotrebu je deo odredbe garancije.

Promene na sigurnosnim uređajima proizvoda kao i nepravilan rad, poput prekoračenja ograničenja temperature i brzine, kao i podnapona, nedostatka vode i prljave vode, kao i nepravilna upotreba proizvoda mogu dovesti do oštećenja proizvoda koji ne predstavlja materijalni nedostatak.

Ako je upotreba druge opreme, osim originalne Kränzle dodatne opreme i originalnih Kränzle rezervnih delova uzrok kvara na našem proizvodu, to može dovesti do potpunog gubitka garancijski prava. Samo upotreba originalne dodatne opreme Kränzle i originalnih rezervnih delova kompanije Kränzle, koji se podudaraju sa odgovarajućim čistačem visokog pritiska kompanije Kränzle, mogu garantovati siguran i bezopasan rad Kränzle čistača visokog pritiska.

Za svaku državu važe odgovarajući zakonom određeni rokovi zastarevanja za zakonske zahteve zbog nedostataka.

U slučaju potraživanja garancije ili u slučaju bilo kog drugog nedostatka, obratite se svom prodavcu ili najbližem ovlašćenom servisnom centru sa opremom i dokazom o kupovini. Ovo možete pronaći i na internetu na **www.kraenzle.com**.



Josef Kränzle GmbH & Co. KG

Rudolf-Diesel-Straße 20
89257 Illertissen (Germany)

sales@kraenzle.com

© Kranzle 14.01.2021 / Ord. no.: 306142 / Možné technické promene / I greske.

■ **Made**
■ **in**
■ **Germany**