

HR Upute za uporabu

Visokotlačni uređaji za čišćenje

K 1050 P



Upute za uporabu

HR

Visokotlačni uređaji za čišćenje

K 1050 P

Upute za uporabu!

Ove upute za uporabu su prijevod originalnih uputa za uporabu. Prije stavljanja u pogon pročitati sigurnosne upute i pridržavati se istih. Sačuvati upute za buduću uporabu ili za sljedećeg vlasnika uređaja.

Poštovani korisniče,

želimo Vam zahvaliti i čestitati na kupnji Vašeg novog visokotlačnog uređaja za čišćenje!

Odlučili ste se za proizvod koji se u potpunosti odlikuje kvalitetom! Kränzle visokotlačni uređaji za čišćenje dokazuju se svojim laganim i kompaktnim dizajnom, te snažnom izdržljivošću kroz svakodnevno korištenje.

Iznimno visoka preciznost i točnost upotpunjena tehnološkim paketom koji je razrađen do najsitnijih detalja, čini bitnu razliku u krajnjem rezultatu, sigurnosti i dugotrajnosti.

Kako bi Vam olakšali rukovanje visokotlačnim uređajem za čišćenje, predstavljamo Vam **K 1050 P** na sljedećim stranicama. Ilustracije u ovim uputama mogu, ovisno o opremi ili priboru, odstupati od izgleda Vašeg proizvoda u stvarnosti.

Sadržaj	4
Korišteni znakovi i simboli	5
Sigurnosne upute	6
Opis uređaja	9
Opći propisi	11
Upute za primjenu	12
Stavljanje u pogon	16
Stavljanje izvan pogona	20
Sitni popravci - uradite sami!	21
EZ izjava o sukladnosti	25
Kränzle pribor	26
Izveštaji o ispitivanju	28

Korišteni znakovi i simboli u uputama za uporabu



U slučaju nepridržavanja ovog upozorenja može nastati opasnost od onečišćenja okoliša.



U slučaju nepridržavanja ovog upozorenja pri uporabi visokotlačnog uređaja za čišćenje, može doći do prekomjerne istrošenosti ili do potpunog prestanka rada K 1050 P.



Upozorenje! U slučaju nepridržavanja ovog upozorenja može doći do opasnih ozljeda!

Korišteni znakovi i simboli na visokotlačnom uređaju za čišćenje



Visokotlačni mlazovi mogu biti opasni u slučaju nestručne uporabe. Visokotlačni mlaz se ne smije usmjeravati na ljude, životinje, aktivnu električnu opremu ili na sam visokotlačni uređaj za čišćenje.



Visokotlačni uređaj za čišćenje ne smije biti izravno spojen na javnu vodovodnu mrežu.



Opasnost od opeklina od vrućih površina!



S ovim simbolom označeni proizvodi mogu sadržavati komponente koje bi, ako se nepravilno zbrinu, mogle predstavljati rizik za zdravlje ili okoliš. One se ne smiju zbrinjavati preko kućanskog otpada.

Na ambalaži korišteni slikovni znakovi



Ovaj simbol označava ambalažne materijale koji se mogu reciklirati i ne smiju se odlagati s kućnim otpadom. Informacije o stručnom odlaganju možete pronaći u smjernicama za recikliranje vašeg prebivališta.

Korisnik mora nositi potrebnu zaštitnu odjeću poput vodootpornih radnih odijela, gumenih čizama, zaštitnih naočala, zaštita za uši, pokrivala za glavu itd. Zabranjena je uporaba visokotlačnog uređaja za čišćenje bez adekvatne zaštitne odjeće u prisustvu drugih osoba!

Tijekom korištenja visokotlačnog uređaja za čišćenje mogu nastati aerosoli. Aerosol je mješavina čvrstih ili tekućih letećih čestica u jednom plinu. Udisanje aerosolnih čestica može dovesti do zdravstvenih tegoba. Kod korištenja potpuno zaštićene mlaznice (npr. kod uređaja za čišćenje podnih površina Round Cleaner), emisija vodenih aerosola može se značajno smanjiti. Ako korištenje potpuno zaštićenih mlaznica nije moguće, trebala bi se koristiti zaštitna maska za disanje tipa FFP 2 ili više (ovisno o okolišu koji se čisti).

Ako visokotlačni uređaj ostane bez nadzora, uvijek se mora isključiti mrežni prekidač.

Materijali koji sadrže azbest i druge opasne tvari, ne smiju se koristiti za prskanje!

Nikada nemojte raspršivati tekućine koje sadrže otapala kao što su razrjeđivač, benzin, ulje ili druge slične tekućine! U slučaju raspršivanja navedenih tekućina postoji opasnost od eksplozije!

Visokotlačni mlaz može izazvati oštećenja na predmetima koji se čiste npr. na automobilskim gumama. Zbog toga je potrebno držati minimalan razmak od 30 cm!

Prije nego se visokotlačni uređaj za čišćenje stavi u pogon, provjeriti postoje li oštećenja na sastavnim dijelovima uređaja (visokotlačno crijevo, strujni priključni kabel i pištolj sa sigurnosnim isključivanjem). Neispravne odnosno oštećene dijelove odmah zamijeniti!

Koristite samo od Kränzle preporučena visokotlačna crijeva, spojke i armature. Vi garantirate sigurnost uređaja.

Kod korištenja produžnog kabela, mora se pripaziti na to da je on prikladan za vanjsku upotrebu, da je spoj suh i da se produžni kabel nalazi iznad poda. Preporučuje se korištenje kablenskog bubnja koji drži utičnicu najmanje 60 mm iznad poda.

Strujni priključni kabel može se zamijeniti samo originalnim kabelom od proizvođača, a zamjenu treba izvršiti kvalificirani električar.

Sigurnosni uređaji služe za zaštitu korisnika i ne smiju se obustavljati ili zaobilaziti u njihovoj funkciji.

Važno je propisno rukovati visokotlačnim uređajem za čišćenje. Korisnik se mora prilagoditi ovisno o mjestu i situaciji te mora pripaziti na osobe koje se nalaze u opasnom djelokrugu.

Kod korištenja u povišenim položajima i kod postojanja opasnost od pada, uređaj mora biti osiguran od kotrljanja ili pada.

Osobe sa smanjenim tjelesnim, senzornim ili mentalnim sposobnostima (uključujući djecu) ne smiju koristiti visokotlačni uređaj za čišćenje!

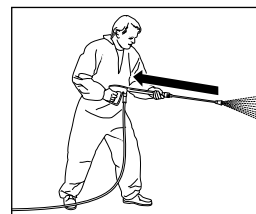

Vodite računa o tome da prilikom čišćenja vodom pod visokim tlakom nastaje osjetno jaka povratna udarna sila na mlaznici za prskanje. Zbog toga je važno zauzeti čvrst položaj (vidi tehničke podatke).

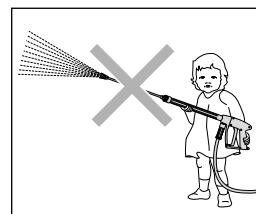

Djeca i neupućene osobe ne smiju koristiti niti igrati se s uređajem za visokotlačno čišćenje! Djecu treba nadzirati, kako bi se osiguralo da se ne igraju s uređajem.

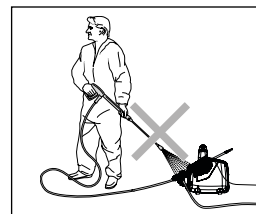

Ne raspršivati mlaz vode prema uređaju! Ne izlagati uređaj magli koja nastaje raspršivanjem visokotlačnih mlazova!

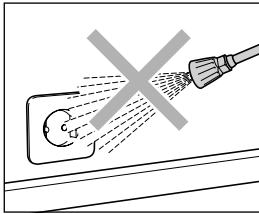

Ne usmjeravati mlaz vode prema utičnicama ili drugim električnim instalacijama! Svi dijelovi pod naponom koji su u djelokrugu moraju biti zaštićeni od vode.

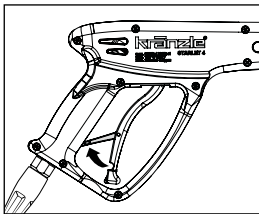

Nakon svake uporabe koristiti sigurnosni zatvarač na pištolju kako bi se onemogućilo nenamjerno prskanje!

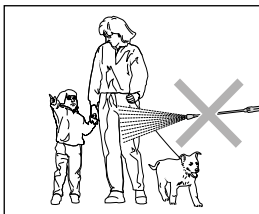

Ne usmjeravati mlaz vode prema osobama ili životinjama! Nikada ne usmjeravajte mlaz vode prema sebi ili drugima, čak ni da biste očistili odjeću ili obuću.

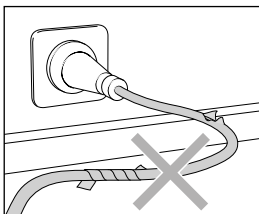

Upotrebljavati strujni priključni kabel samo u ispravnom stanju! Nemojte oštetiti kabel (potezati, pritiskati, gaziti itd.) ili ga nestručno popravljati!

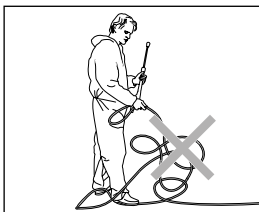

Nemojte savijati visokotlačno crijevo ili ga povlačiti ako se zapetljalo! Visokotlačno crijevo ne smije se povlačiti preko oštih rubova!

Izrada:

K 1050 P su prijenosni visokotlačni uređaji za čišćenje. Skica prikazuje izradu uređaja.

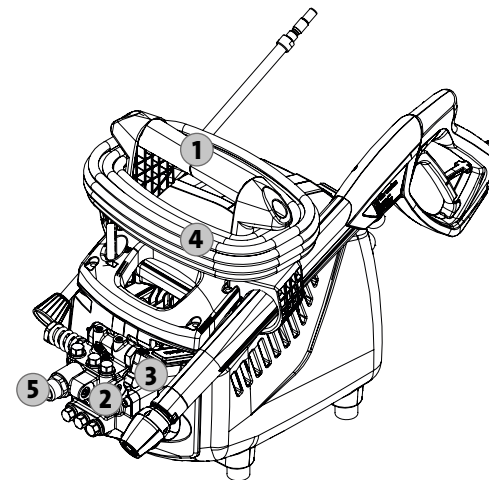

- 1 Ergonomično oblikovana ručka
- 2 Glava pumpe od specijalnog mesinga
- 3 Start/stop sklopka
- 4 Strujni priključni kabel s mrežnim utikačem
- 5 Izlaz pumpe / priključak za visokotlačno crijevo

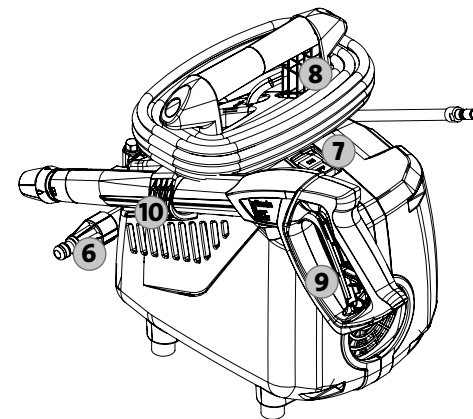

- 6 Dovod ulazni filter za vodu sa (dodatnim) filterom
- 7 Sklopka za uključivanje/isključivanje
- 8 Držać za namatanje strujnog priključnog kabela
- 9 Pištolj sa sigurnosnim isključivanjem
- 10 Držać za pištolj sa sigurnosnim isključivanjem

Ovo ste Vi kupili:

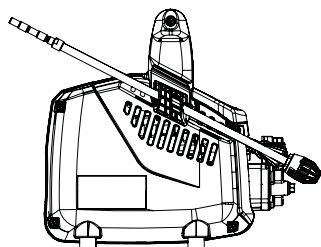

1. Kränzle K 1050 P visokotlačni uređaj za čišćenje

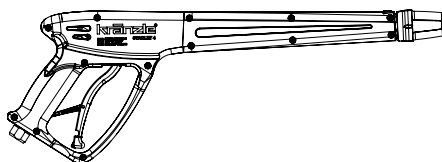

2. Pištolj sa sigurnosnim isključivanjem s ISO-ručkom i utičnom spojkom

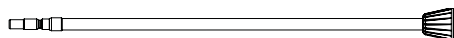

3. Mlaznica izrađena od plemenitog čelika s lepezastom diznom i brzom spojnicom



4. Upute za uporabu
Popis rezervnih dijelova

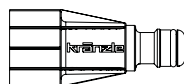

5. Ulazni filter za vodu, utična spojnica s vidljivim filterom

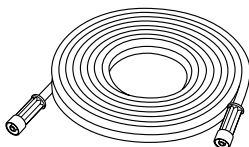

6. Visokotlačno crijevo

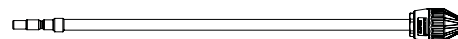
**Opcionalno:**

Mlaznica za odstranjivanje prljavštine izrađena od plemenitog čelika s brzom spojnicom

Br. art.: 42403-03

Područje primjene

Ovaj visokotlačni uređaj smije se koristiti samo za čišćenje s mlazom visokog tlaka bez sredstva za čišćenje ili za čišćenje mlazom niskog tlaka sa sredstvom za čišćenje (npr. s injektorom za pjenu ili četkom za pranje). Namijenjen je samo za isključivu i tipičnu upotrebu privatnih korisnika oko kuće i vrta (za čišćenje fasada, terasa, vrtnih uređaja, alata, vozila i strojeva, kao i građevina) i nije namijenjen za komercijalnu upotrebu.



Korisnik se mora pridržavati propisa o zaštiti okoliša i voda, kao i o odlaganju otpada!

Ispitivanja

Visokotlačni uređaj za čišćenje mora se pregledati po potrebi, najmanje svakih 12 mjeseci.

Sprječavanje nezgoda

Visokotlačni uređaj za čišćenje je opremljen tako da su pri ispravnoj uporabi nezgode isključene. Korisnik uređaja mora obratiti pozornost na opasnost od ozljeda koje se mogu zadobiti zbog vrućih dijelova uređaja i visokotlačnih mlazova. Važno je pridržavati se sigurnosnih uputa i „Direktive o uređajima s vodenim mlazom”.

**Curenje ulja**

Ako dođe do curenja ulja odmah potražite obližnji servis za kupce (prodavača). U slučaju nepridržavanja ovog upozorenja može doći do onečišćenja okoliša i/ili štete na mjenjaču.

O čemu obvezno morate voditi računa: Problem nedostatka vode!

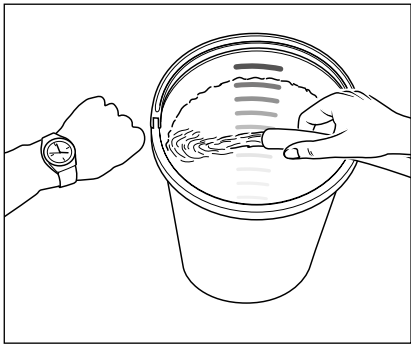

Problem nedostatka vode pojavljuje se češće nego što se misli. Što je snažniji visokotlačni uređaj za čišćenje, tim je veća opasnost od manjka vode na raspolaganju. U slučaju manjka vode nastaje kavitacija u pumpi (mješavina vode i plina), što se po pravilu kasno ili uopće ne primijeti. **Pumpa će biti uništena!** Jednostavno provjerite količinu vode koja je na raspolaganju tako što ćete 1-litarsku posudu puniti 1 minutu.

Minimalna potrebna količina vode (vidi tehničke podatke).



Ako je izmjerena količina vode premala, mora se koristiti drugi priključak za vodu koji će omogućiti potrebnu količinu vode. Nedostatak vode dovodi do brže istrošenosti brtvila (nema garancije).



Ne dopustite da pumpa radi na suho dulje od 60 sekundi!

Opskrba vodom



Obratite pozornost na propise poduzeća za vodoopskrbu. Prema normi EN 61 770 visokotlačni uređaj za čišćenje ne smije biti izravno spojen na javnu vodovodnu mrežu. Kratkotrajni priključak je dozvoljen prema odredbama DVGW (Njemački savez za vodu i plin) ukoliko je u dovodu ugrađen nepovratni ventil s cijevnim ventilatorom (Kränzle br. art.: 410164). **Voda koja je prošla kroz nepovratni ventil nije za piće.** Dozvoljen je i neizravan priključak na javnu vodovodnu mrežu pomoću slobodnog istjecanja vode prema normi EN 61 770; npr. uporabom posude za vodu s plovkom. Dozvoljen je neizravan priključak na vodovodnu mrežu koja nije namijenjena za piće.

Problem s manjkom električne energije

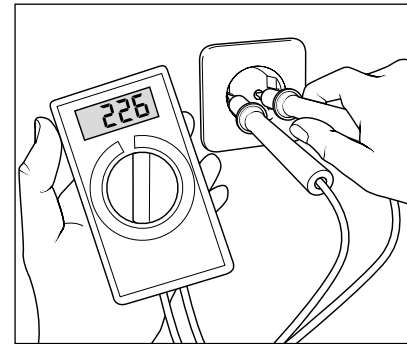

Ako je u blizini vodova istovremeno priključeno previše uređaja na električnu mrežu, može doći do smanjenja napona kao i do znatnog smanjenja jačine električne energije. Kao posljedica toga motor visokotlačnog uređaja za čišćenje neće moći raditi ili će pregorjeti. Dovod električne energije može biti slab ako je strujni priključni kabel predug ili pretanak. Ako se koriste predugi produžni kabeli može doći do pada napona, a time i do smetnji u radu uređaja i poteškoća prilikom puštanja u rad.



Provjerite jačinu Vaših osigurača i ako postoji i najmanja sumnja, pozovite stručnu osobu koja će provjeriti napon i jačinu električne energije (vidi tehničke podatke).

Električni priključak

Visokotlačni uređaj za čišćenje se isporučuje zajedno s električnim kabelom duljine 5 m. Mrežni utikač se mora uključiti u propisno ugrađenu utičnicu s priključkom zaštitnog vodiča i FI-zaštitnom strujnom sklopkom od **30 mA**. Priključak na mrežu mora se izvesti od kvalificiranog električara i udovoljavati zahtjevima IEC60364-1. Utičnica mora biti zaštićena osiguračem jačine **16 A**. Produžni kabel, ako se upotrebljava, mora imati **zaštitni vodič** koji je prema propisima priključen na utične spojeve. Vodiči produžnog kabela moraju imati minimalni presjek od **1,5 mm²**. Utični spojevi moraju biti vodonepropusni i ne smiju biti na mokrom podu. Produžni kabel mora imati minimalni presjek od **2,5 mm²** ako je **dulji od 10 m!** Pri uporabi kablenskog bubnja, cijeli kabel se mora odmotati.

Sistem za vodu i čišćenje

Dovod vode vrši se pod pritiskom visokotlačne pumpe. Voda se zatim pod pritiskom visokotlačne cijevi dovodi do sigurnosne mlazne cijevi. Visokotlačni mlaz se stvara prolaskom kroz mlaznicu na sigurnosnoj mlaznoj cijevi.



Korisnik se mora pridržavati propisa o zaštiti okoliša i voda, kao i o odlaganju otpada!

Mlazna cijev s pištoljem sa sigurnosnim isključivanjem

Pištolj sa sigurnosnim isključivanjem omogućava rad uređaja samo ako je pritisnuta sigurnosna poluga. Pritiskom na sigurnosnu polugu otvara se pištolj za prskanje. Tekućina se zatim dovodi do mlaznice. Stvara se tlak za prskanje i brzo dostiže potrebni radni pritisak. Otpuštanjem sigurnosne poluge zatvara se pištolj i time se sprječava daljnje istjecanje tekućine iz mlazne cijevi. Udarni pritisak zatvara start/stop sistem, a dovod električne energije u motor se prekida. Pritiskom na pištolj sa sigurnosnim zaključavanjem otvara se start/stop sistem, motor se automatski ponovo pokreće i visokotlačna pumpa dovodi vodu do mlaznice gdje se zatim stvara visokotlačni mlaz.



Pištolj sa sigurnosnim isključivanjem je sigurnosni uređaj. Popravke mogu obavljati isključivo stručne osobe. U slučaju potrebe rezervnih dijelova, dozvoljena je uporaba samo ovlaštenih dijelova od proizvođača.



Izmjene, popravci, ponovno namještanje i plombiranje dozvoljeno je samo ovlaštenim stručnjacima.



Prije stavljanja u pogon obratiti pozornost na sve sigurnosne upute!

Zaštitni prekidač za motor

Zaštitni prekidač štiti motor od preopterećenja.

U slučaju preopterećenja ili blokade motora gasi se visokotlačni uređaj za čišćenje.

U slučaju ponovnog isključivanja motora uklonite uzrok smetnji.



Izmjene dijelova i pregledi dozvoljeni su samo stručnim osobama. Pri tome **uređaj mora biti isključen iz električne mreže, odnosno mrežni utikač mora biti izvučen.**

Sistem za potpuno zaustavljanje

Seriya K 1050 opremljena je sistemom za potpuno zaustavljanje. Ako je uključen glavni prekidač, pokreće se motor pritiskom na pištolj sa sigurnosnim isključivanjem. Motor se gasi prilikom zatvaranja pištolja sa sigurnosnim isključivanjem.

Visokotlačno crijevo i uređaj za prskanje

Visokotlačno crijevo i uređaj za prskanje koji su sastavni dijelovi serije K 1050, sastoje se od visokokvalitetnih materijala, usklađeni su s pogonskim uvjetima rada visokotlačnog uređaja te su propisno označeni.



U slučaju potrebe rezervnih dijelova dozvoljeno je koristiti samo originalne Kränzle dijelove. Ako se koriste rezervni dijelovi drugih proizvođača, automatski dolazi do prestanka valjanosti jamstva! Visokotlačno crijevo i uređaj za prskanje moraju se čvrsto spojiti (bez propuštanja).



Visokotlačno crijevo ne smije se gaziti, prekomjerno povlačiti ili savijati. Visokotlačno crijevo ne smije se povlačiti preko oštih rubova. Neispravna visokotlačna crijeva (prema DIN 20022) nije dozvoljeno popravljati nego se moraju zamijeniti novima koji su odobreni od strane proizvođača.



1. Uređaj K 1050 P dovesti do mjesta primjene. Prilikom postavljanja visokotlačnog uređaja pripremiti da četiri gumene nogice sigurno i čvrsto stoje.



Prilikom nošenja uređaja K 1050 P treba pripaziti na težinu uređaja (vidi tehničke podatke).



Uređaj K 1050 P nemojte stavljati na nepričvršćenu podlogu jer uređaj vibrira dok je u pogonu.



K 1050 P nije dozvoljeno postavljati i koristiti u prostorijama u kojima postoji opasnost od požara i eksplozije. Visokotlačni uređaj za čišćenje nije dozvoljeno koristiti pod vodom. Ako se visokotlačni uređaj unatoč tome koristi u opasnom području, treba se pridržavati sigurnosnih propisa.

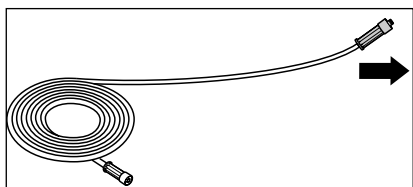

2. Visokotlačno crijevo odmotati ravno i paziti da se ne zapetlja. Prilikom produžavanja visokotlačnog crijeva ne smije se prekoračiti maksimalna duljina od 20 m.

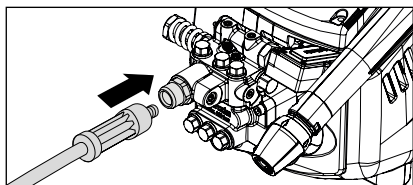

3. Visokotlačno crijevo koje je sadržano u opsegu isporuke mora biti čvrsto i nepropusno pričvršćeno na izlazu pumpe.

Visokotlačno crijevo može ostavljati tragove na određenim površinama. Alternativno možete u našem asortimanu pronaći visokotlačna crijeva koja ne ostavljaju tragove (Non-Marking).

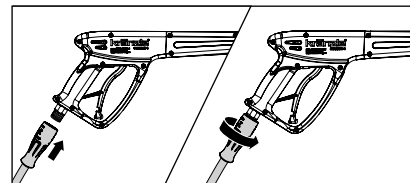

4. Visokotlačno crijevo spojiti na pištolj sa sigurnosnim isključivanjem, te pripremiti da je čvrsto i nepropusno zavrtnuto.

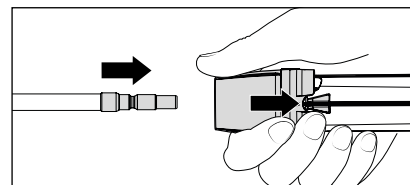

5. Povucite sigurnosnu čahuru pištolja sa sigurnosnim isključivanjem, a zatim umetnite cijev u utičnu spojnicu pištolja sa sigurnosnim isključivanjem.

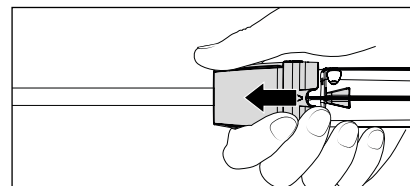

6. Nakon umetanja cijevi, ispustiti sigurnosnu čahuru i obratiti pozornost na čvrst položaj cijevi. **Utičnu spojnicu redovito namazati s masti koja ne sadrži kiselinu.**



Tijekom pogona utično spajanje se ne smije pokretati/dodirivati! Velika opasnost od ozljede!



Prije umetanja, provjeriti čistoću utične nazuvice i utične spojnice (pijesak, prljavština,...) te isprati čistom vodom ako je potrebno. Nečistoće mogu oštetiti zabrtvljenost utične spojnice.



Pribor smije biti spojen samo na originalni Kränzle pištolj sa zaštitnim isključivanjem.

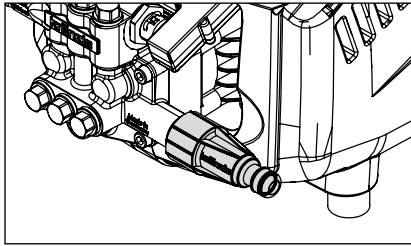

- 7. Prije svakog stavljanja u pogon provjeriti čistoću ulaznog filtera za vodu.** Ako je unutarnji filter zaprljan, rastavite filter i slijedite korak 7.1. Ako je sito zaprljano, voda ne može protjecati i zbog toga se ne može stvoriti pritisak.

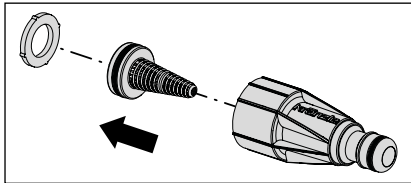

- 7.1** Ako je filter zaprljan, izvadite filter te ga isprati temeljito zajedno s ostalim dijelovima pod mlazom čiste vode.



Obratiti pozornost ukoliko postoje oštećenja na ulaznom filteru. Visokotlačni uređaj za čišćenje ne stavljati u pogon bez filtera ili s oštećenim filterom.

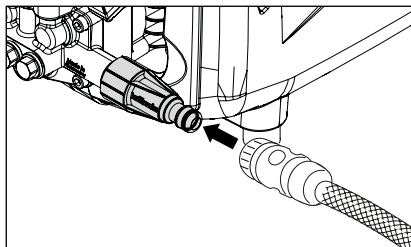

- 8.** Crijevo za vodu priključiti na ulaz za vodu (minimalni zahtjevi: duljina crijeva 5 m, poprečni presjek 3/4", 10 bara). Visokotlačni uređaj za čišćenje također se može spojiti na dovod vode (predtlak 1 - 10 bara) s hladnom ili toplom vodom do 60 °C.



Pripazite na toplu ulaznu vodu!

Pri radu uređaja s vodom topline 60 °C dolazi do visokih temperatura. Metalni dijelovi na visokotlačnom uređaju za čišćenje ne smiju se dodirivati bez zaštitnih rukavica!

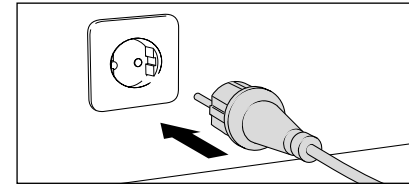

- 9.** Priključiti na električnu mrežu (vidi tehničke podatke).



Utikač i druge električne dijelove ne dirati vlažnim ili mokrim rukama.

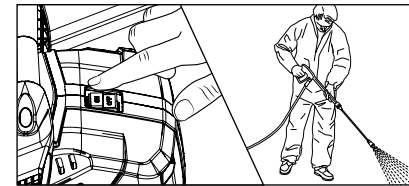

- 10.** Upaliti visokotlačni uređaj za čišćenje s otvorenim pištoljem sa sigurnosnim isključivanjem. Odzračiti uređaj: više puta otvoriti i zatvoriti pištolj sa sigurnosnim isključivanjem. Započnite s pranjem.

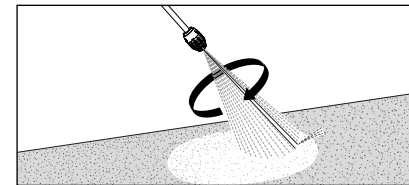

- 11.** Pri uporabi roto mlaznice za odstranjivanje prljavštine treba pripaziti na to da je za pokretanje potrebno mlaznicu držati prema dolje.



Pri uporabi visokotlačnog uređaja za čišćenje obratiti pozornost na sigurnosne upute.

1. Isključiti visokotlačni uređaj za čišćenje
2. Zatvoriti dovod vode
3. Kratko otvoriti pištolj sa sigurnosnim isključivanjem dok se tlak ne smanji
4. Zablokirati pištolj sa sigurnosnim isključivanjem
5. Odvrnuti visokotlačno crijevo od pištolja sa sigurnosnim isključivanjem
6. Isprazniti visokotlačnu pumpu: čvrsto držati visokotlačno crijevo i upaliti motor da radi dok god vodeni mlazovi raspršuju.
7. Izvući utikač iz utičnice
8. Očistiti visokotlačno crijevo i namotati ga pravilno pazeći da se ne zapetlja
9. Očistiti i namotati strujni priključni kabel
10. Očistiti ulazni filter vode
11. Visokotlačni uređaj za čišćenje tijekom zime držati u prostorijama u kojima ne postoji opasnost od smrzavanja

Zaštita od smrzavanja

Kako bi se visokotlačni uređaj za čišćenje zaštitio od smrzavanja, ispraznite ga u potpunosti. Odvojite visokotlačni uređaj od dovoda vode i uključite ga. Otvaranjem pištolja sa sigurnosnim isključivanjem, visokotlačna pumpa će pritisnuti vodu iz spremnika. **Visokotlačni uređaj ne smije raditi bez vode dulje od 1 minute.**

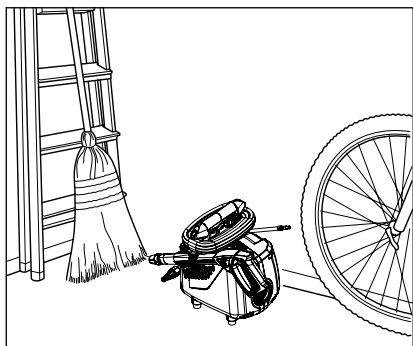

Zahvaljujući svom kompaktnom dizajnu, pomični Kränzle uređaji mogu se gotovo svugdje držati.

Problem

Kroz mlaznicu ne izlazi voda, a uređaj radi.

Uzrok

Vjerojatno je mlaznica začepljena.

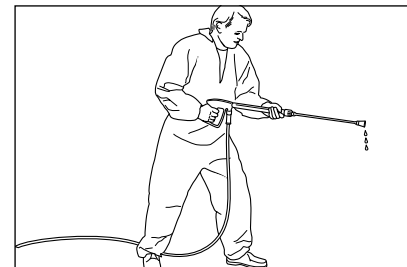

Iz mlaznice za prskanje izlazi jako malo vode ili uopće ne izlazi.

Postupak:

Isključite visokotlačni uređaj za čišćenje. Izvucite utikač. Kratko pritisnite pištolj sa sigurnosnim isključivanjem kako bi se smanjio tlak.

Najprije odvrnite pištolj sa sigurnosnim isključivanjem i mlaznicu za prskanje, a zatim isperite visokotlačno crijevo od mogućih ostataka.

Provjerite je li ulazni filter za vodu prljav.

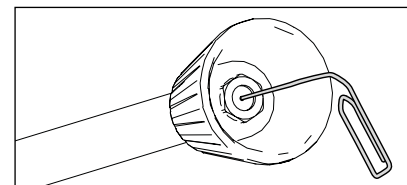

Ako problem i dalje postoji, onda uz pomoć žice (spajalice za papir) pažljivo očistite otvore na mlaznici. Ako čišćenje žicom ne bude od velike pomoći, mlaznica za prskanje mora se zamijeniti novom.



Prije svakog popravka izvucite utikač!

Problem

Iz mlaznice izlazi nepravilan mlaz.

Uzrok

Vjerojatno su ventili zaprljani ili zalijepljeni.



Iz koplja za prskanje izlazi nepravilan mlaz. Visokotlačno crijevo vibrira.

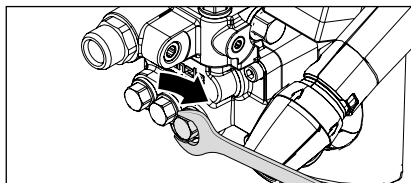

Postupak:

Odvrtite svih 6 ventila jedan za drugim. (vertikalno i horizontalno u tri reda poredani šestobridni vijci od mesinga)

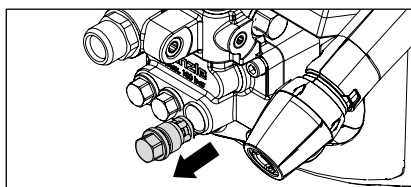

Šiljastim kliještima izvadite tijelo ventila i O-prsten. Provjerite postoje li oštećenja na prstenu za brtvljenje. Ako postoje oštećenja O-prsten se mora zamijeniti novim.

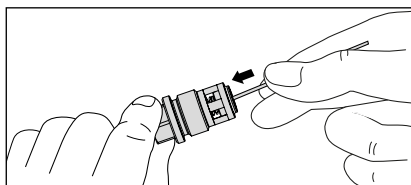

Očistite ventile uz pomoć žice (spjalice za papir) i po mogućnosti pod mlazom vode.

Prilikom ponovnog postavljanja ventila ne zaboravite prsten za brtvljenje!

Problem

Nakon zatvaranja pištolja sa sigurnosnim isključivanjem, uređaj se stalno pali i gasi.

Mogući uzrok br. 1

Curenje.

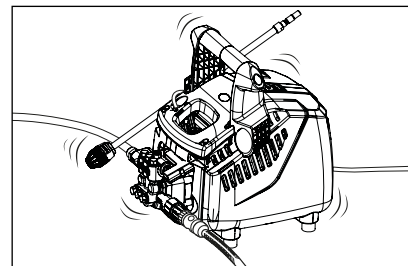

Nakon zatvaranja pištolja sa sigurnosnim isključivanjem, visokotlačni uređaj se mora ugasi. Ako se uređaj ne ugasi, uzrok može biti curenje na visokotlačnoj pumpi, tlačnoj sklopici, visokotlačnom crijevu ili na pištolju sa sigurnosnim isključivanjem.

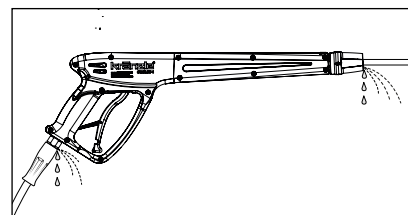

Postupak:

Provjerite je li dobra zabrtvljenost na spoju visokotlačnog uređaja i visokotlačnog crijeva, potom provjerite spoj visokotlačnog crijeva i pištolja sa sigurnosnim isključivanjem, a isto tako provjerite spoj mlaznice za prskanje i pištolja sa sigurnosnim isključivanjem.

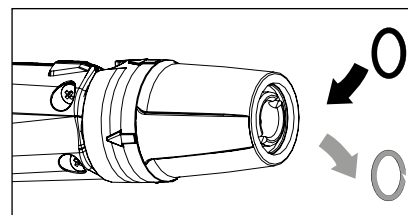

Isključite visokotlačni uređaj za čišćenje. Kratko pritisnite pištolj sa sigurnosnim isključivanjem kako bi se smanjio tlak. Odvrtite visokotlačno crijevo, pištolj sa sigurnosnim isključivanjem i koplje za prskanje te provjerite prstenove za brtvljenje. Ako su prstenovi za brtvljenje oštećeni, odmah zamijenite O-prstenove.



Jamstvo ne pokriva eventualnu štetu nastalu curenjem.

Problem

Nakon zatvaranja pištolja sa sigurnosnim isključivanjem, uređaj se stalno pali i gasi.

Mogući uzrok br. 2

Povratni ventil je neispravan ili zaprljan

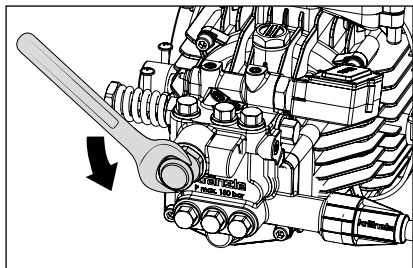
**Postupak:**

Isključiti visokotlačni uređaj za čišćenje i izvući utikač. Zatvoriti dovod vode. Kratko pritisnite pištolj sa sigurnosnim isključivanjem kako bi se smanjio tlak. Odvrnuti izlaz pumpe.

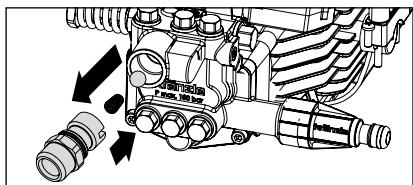

Izvaditi tijelo ventila i provjeriti postoje li oštećenja ili zaprljanja na O-prstenu. Provjerite također zabrtvljenost u kućištu pumpe te postoje li oštećenja ili zaprljanja.

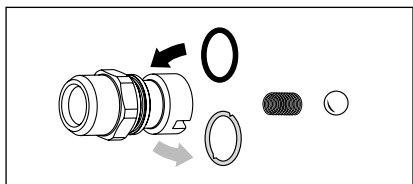

Ako postoje oštećenja na prstenovima za brtvljenje, O-prstenu se moraju odmah zamijeniti novima.



Jamstvo ne pokriva štetu na visokotlačnoj pumpi zbog neispravnih prstenova za brtvljenje, nastalu uslijed usisavanja zraka ili manjka vode (kavitacija).

Ovime izjavljujemo da je korištena izvedba i konstrukcija visokotlačnih uređaja za čišćenje:

K 1050 P

Nazivni protok: **450 l/h**

Tehnička dokumentacija je priložena:

**Josef Kränzle GmbH & Co. KG
Manfred Bauer
Rudolf-Diesel-Str. 20, 89257 Illertissen**

u skladu sa sljedećim direktivama i njihovim izmjenama za visokotlačne uređaje:

**Direktiva o strojevima 2006/42/EZ
Direktiva za EMK 2014/30/EZ
Direktiva ROHS 2011/65/EZ
Outdoor direktiva 2000/14/EZ**

Razina jačine zvuka tipična: **94 dB (A)**
Zajamčena razina jačine zvuka: **96 dB (A)**

Primijenjeni postupak ocjenjivanja suglasja:

Prilog V, Outdoor direktiva 2000/14/EZ

Primijenjene specifikacije i norme:

**EN 60335-1:2012/A13:2017
EN 60335-2-79:2012
EN 62233: 2008
EN 55014-1: 2006+A1: 2009+A2: 2011
EN 55014-2: 2015
EN 61000-3-2: 2014
EN 61000-3-3: 2013**

Josef Kränzle GmbH & Co. KG
Rudolf-Diesel-Straße 20
89257 Illertissen (Germany)

Ludwig Kränzle
(Izvršni direktor)

Illertissen, 2019-04-05

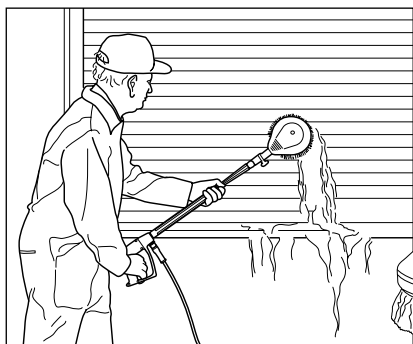

Rotirajuća četka za pranje BRUSH light

- Produžetak od plemenitog čelika od 210 mm
- Glava četke Ø 180 mm
- Veličine mlaznice 2,5 mm

Br. art.: 12800

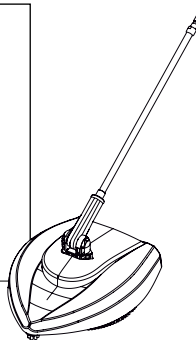

Uređaj za čišćenje podnih površina Round Cleaner UFO light

- Ø 260 mm
- Sustav mlaznica 03

Br. art.: 41870

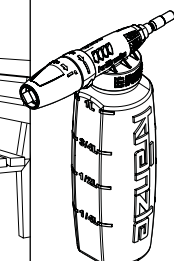
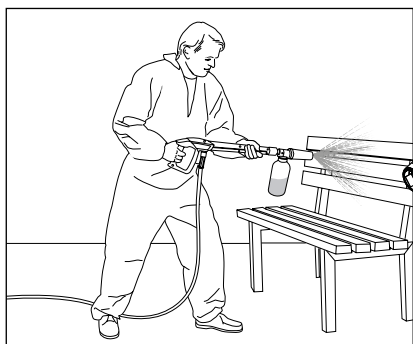

Injektor za pjenu light

- S posudom
- Sustav mlaznica 03

1 litra Br. art.: 135302
2 litra Br. art.: 135312



Pribor za visokotlačni uređaj za čišćenje predstavlja sigurnosni sastavni dio! Ako se koriste rezervni dijelovi drugih proizvođača, dolazi do prestanka valjanosti jamstva!

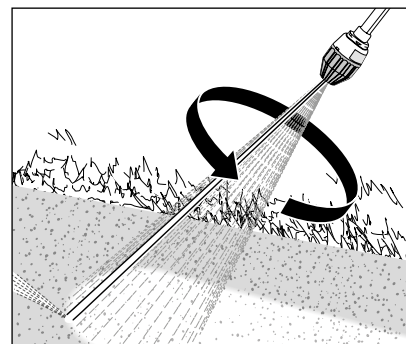

Odstranjivač prljavštine s cijevi light

- 400 mm
- Sustav mlaznica 03

Br. art.: 42403-03

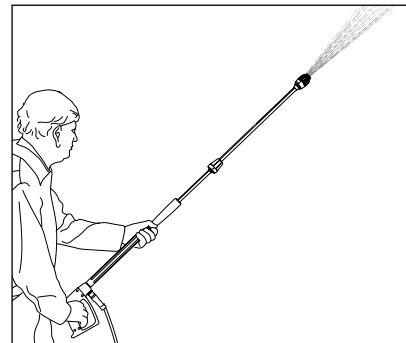

Produžetak za prskalicu light

- 400 mm

Br. art.: 12870

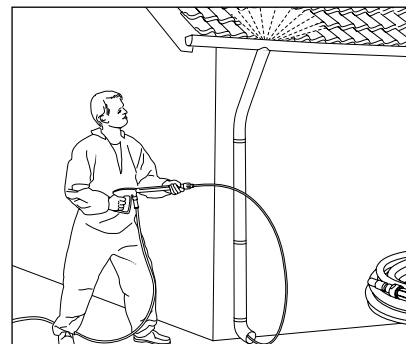

Crijevo za čišćenje cijevi light

- 10 m dužina
- Sustav mlaznica 03

Br. art.: 12850



Molimo navesti tehničke podatke visokotlačnog uređaja za čišćenje (tip uređaja) prilikom narudžbe.

Ovaj Kränzle visokotlačni uređaj za čišćenje namijenjen je samo za isključivu i tipičnu upotrebu privatnih korisnika oko kuće i vrta (za čišćenje fasada, terasa, vrtnih uređaja, alata, vozila i strojeva, kao i građevina) i nije namijenjen za komercijalnu upotrebu.

Na temelju obveze jamstva tvrtke Josef Kränzle GmbH & Co. KG prema prodavaču kod kojega ste ovaj Kränzle uređaj kupili, jamstvo vrijedi isključivo za materijalne nedostatke, kao što su nedostatci materijala i tvornički nedostatci uređaja.

Nedostaci koji nastaju radi duge i česte uporabe uređaja, a koji se odnose na starost i nedostatke uzrokovane intenzivnim korištenjem uređaja za čišćenje i nastaju radi habanja pojedinih komponenata uređaja ne predstavljaju tvorničke nedostatke uređaja. Takvi nedostaci nisu obuhvaćeni jamstvom. Posebno jamstvom nisu obuhvaćeni sljedeći dijelovi uređaja: manometar, mlaznica, dizna, ventili, brtvene manžete, visokotlačno crijevo i visokotlačni pištolj.

Visokotlačni uređaj za čišćenje mora se koristiti u skladu s uputama iznesenim u ovoj knjižici. Upute za uporabu sastavni su dio jamstvenog lista.

Promjene na sigurnosnim komponentama uređaja, nedostatci uzrokovani pogrešnom upotrebom uređaja kao što su prekoračenje maksimalne temperature ulazne i izlazne vode, maksimalnog broja obrtaja, niski napon, manjak vode i prljava voda, te korištenje uređaja na neispravan način mogu oštetiti uređaj i takvi nedostatci nisu obuhvaćeni jamstvom.

Ako korištenje neoriginalnih dijelova pribora i neoriginalnih rezervnih dijelova koji nisu propisani od tvrtke Kränzle dovede do nedostataka na Vašem uređaju, u potpunosti možete izgubiti pravo na jamstvo. Samo korištenje originalnog Kränzle pribora, kao i korištenje originalnih Kränzle rezervnih dijelova, koji su namijenjeni za pojedini Kränzle uređaj, nudi jamstvo za siguran i ispravan rad visokotlačnog čistača Kränzle.

Rokovi za prijavu kvara ili nedostatka regulirani su jamstvom sukladno zakonskim/ lokalnim odredbama.

U slučajevima zahtjeva za otklanjanje nedostataka u jamstvenom roku molimo da se uz prilaganje uređaja i potvrde o kupnji uređaja obratite Vašem prodavaču ili najbližoj ovlaštenoj servisnoj radionici. Adrese možete pronaći na Internet stranici **www.kraenzle.com**.

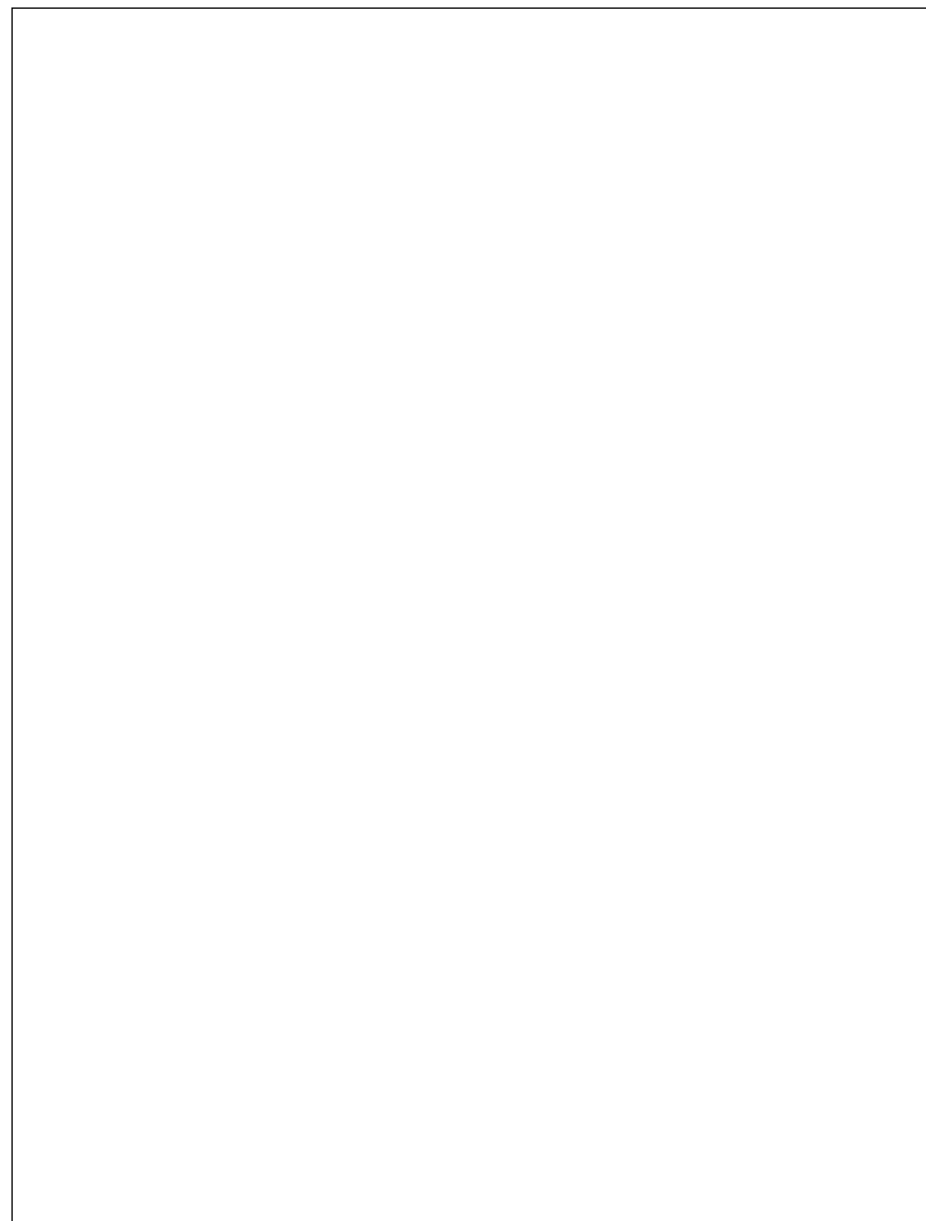
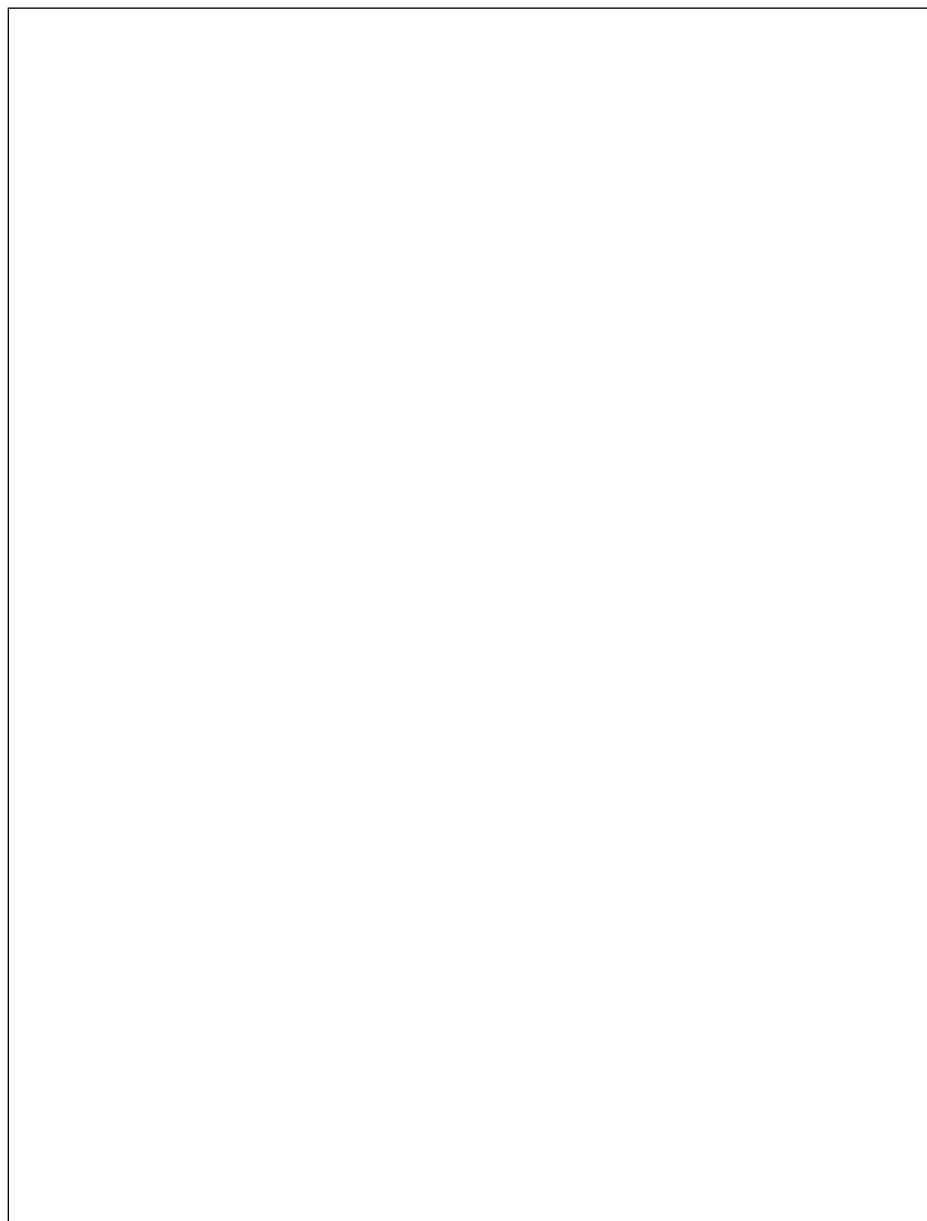



Josef Kränzle GmbH & Co. KG

Rudolf-Diesel-Straße 20
89257 Illertissen (Germany)

sales@kraenzle.com

© Kranzle 01.04.2023 / Ord. no.: 3061003 / Pridržano pravo na tehničke izmjene i odstupanja.

■ **Made**
■ **in**
■ **Germany**